

CUARTO INFORME DEL ESTADO DE LA EDUCACIÓN

Informe Final

Violencia en los colegios: características, factores explicativos y efectos

Investigadores:

Valeria Lentini

Julia Borbón (†)

UNIMER

Jorge Vargas

Jennyfer León

Programa Estado de la Nación

2012



CONSEJO NACIONAL DE RECTORES

Objetivos

Determinar los niveles, modalidades e incidencias de la violencia sobre estudiantes y docentes en los centros educativos diurnos del país. Asimismo interesa identificar los factores asociados con esos niveles y modalidades de violencia.

Aspectos metodológicos

Se realizó una encuesta con una muestra estadísticamente significativa a docentes y estudiantes de colegios diurnos con el fin de recoger su opinión con respecto a las situaciones de violencia que han vivido u observado en el contexto escolar.

El estudio es representativo de 773 centros educativos y 315.367 estudiantes (según figuran los datos de matrícula inicial de este año lectivo).

Población de Estudio

Para ello se definió un conjunto acotado de estratos que contemplaron un determinado número de colegios de una misma modalidad (tipo de colegio, rendimiento académico de los mismos, zonas, etc), de forma que se logró tener acceso a comparaciones tanto a lo interno de los estratos como entre los estratos (ver Diseño Muestral en el anexo 1).

Finalmente, la población de estudio se delimitó a una muestra de 40 Colegios y un total de 801 estudiantes. Seguidamente se detalla la distribución de la muestra.

Distribución de la muestra: Variables sociodemográficas

Muestra total n=801

Por género

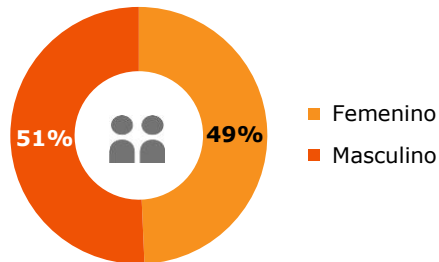

Por nivel educativo en curso

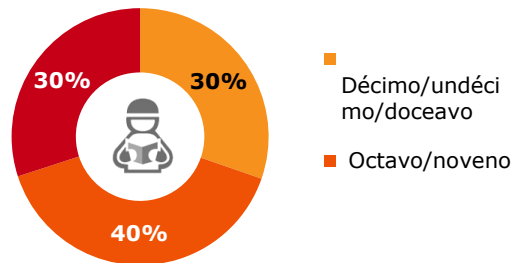

Por nivel socioeconómico

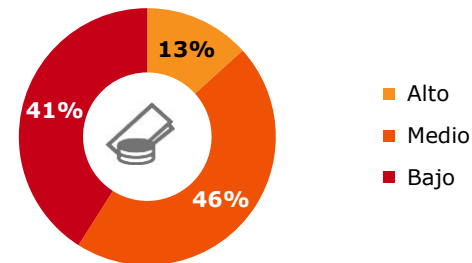

Por Nivel educativo del padre

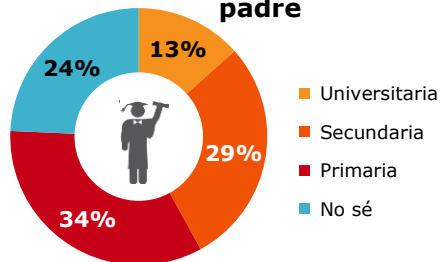

Por Nivel educativo de la madre

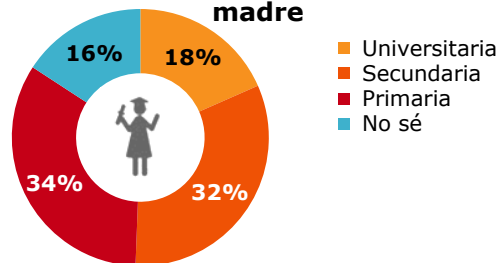

Distribución de la muestra: Variables académicas

Muestra total n=801

Por tipo de colegio

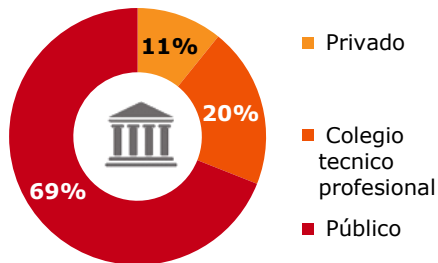

Por zona

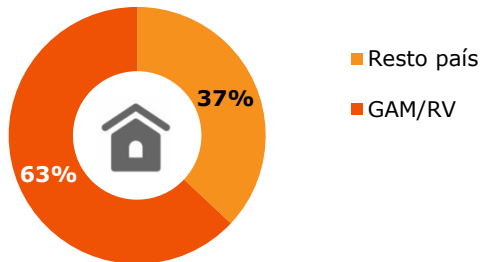

Matrícula

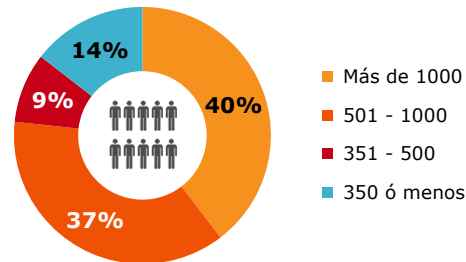

Perfil colegios

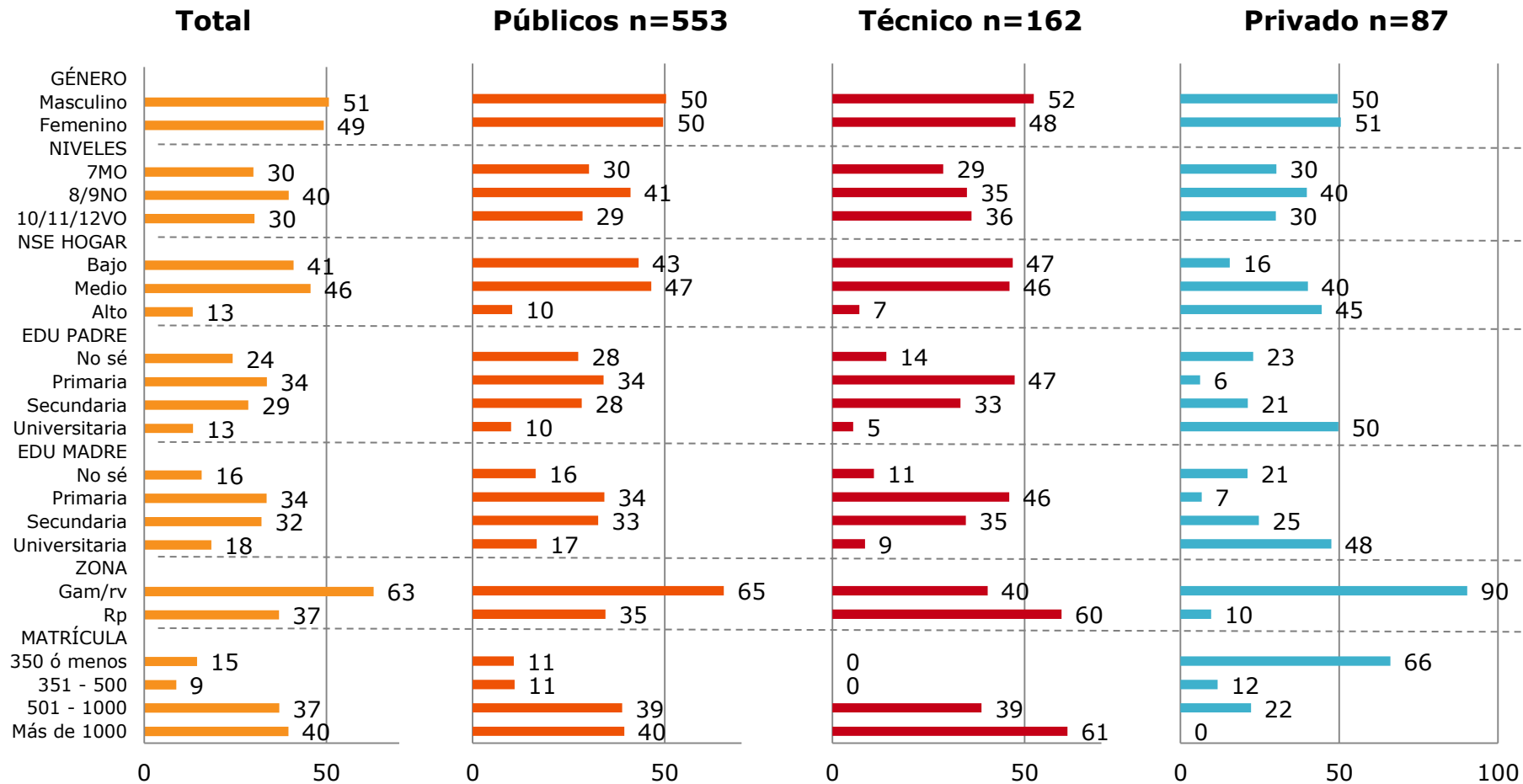

Ejes temáticos

1 Caracterización de la violencia

2 Factores que se relacionan con la violencia

3 Efectos de la violencia

4 Tratamiento de la violencia

1 Caracterización de la violencia

2 Factores que se relacionan con la violencia

3 Efectos de la violencia

4 Tratamiento de la violencia

1 Caracterización de la violencia

- Tipos o modalidades de los comportamientos violentos que se dan
- Frecuencia e intensidad
- Escenarios en los que tienen lugar esos hechos de violencia
- Actores que participan

Los malos tratos...



Tipo y frecuencia de malos tratos: entre estudiantes

%

■ Todos los días
 ■ Al menos una vez a la semana
 ■ Ocasionalmente (1 x mes o menos)
 □ NUNCA

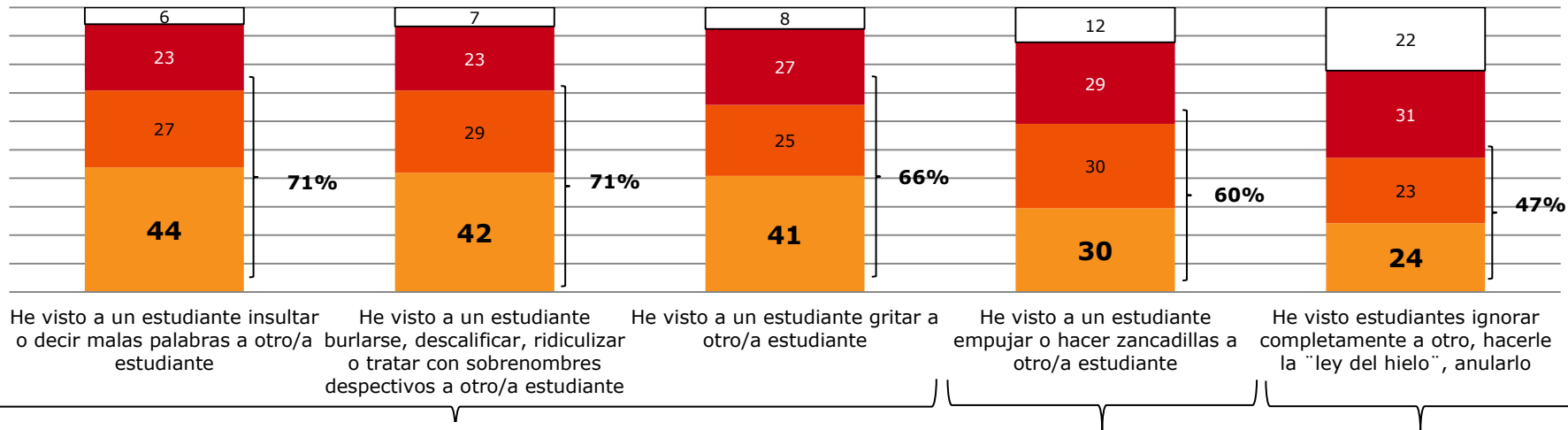

Los malos tratos verbales son los más frecuentes.

Las burlas aumentan significativamente su frecuencia después de séptimo año (71% a 73% con frecuencia semanal), en el resto del país (73%) y en los colegios técnicos (78% con frecuencia semanal) y en los de más de 1000 estudiantes (74%).

Los gritos aumentan significativamente en niveles de octavo o más y en colegios de 351-500 estudiantes.

Muestra total n=801

Los malos tratos **físicos** son significativamente más frecuentes entre hombres (64% con frecuencia semanal), en resto del país y en colegios públicos y con más de 500 estudiantes (más del 60% semanal).

Significativamente más frecuente de séptimo a noveno (50% semanal), fuera del GAM (54% semanal) y en colegios públicos (más del 49% semanal) y con más de 350 estudiantes.

Tipo y frecuencia de malos tratos: entre estudiantes



%

Comparemos lo que dicen los profesores...

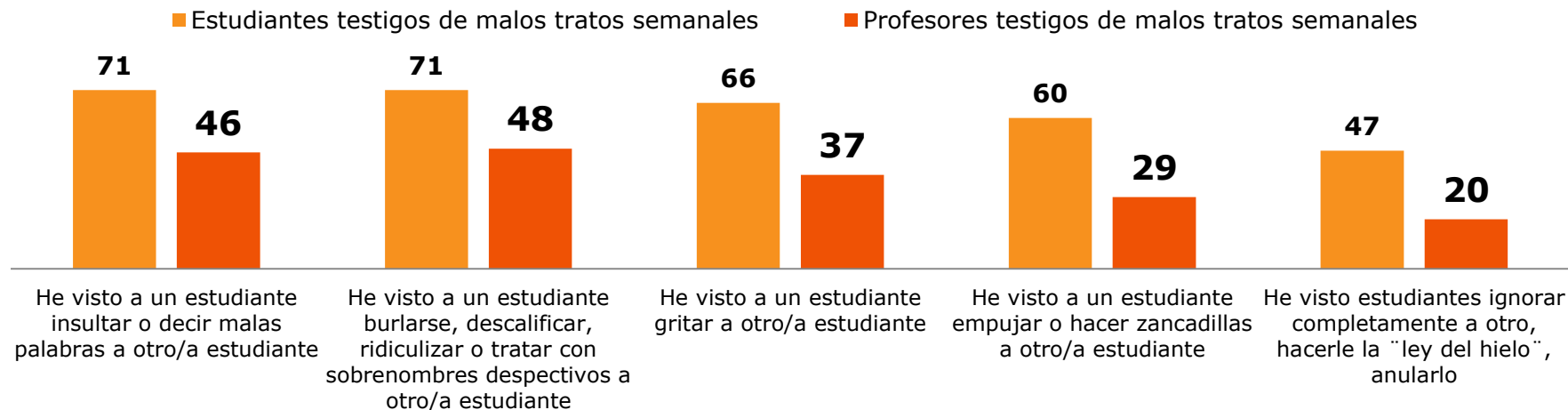



Tipo y frecuencia de malos tratos: de profesores a estudiantes

%

■ Todos los días
 ■ Al menos una vez a la semana
 ■ Ocasionalmente (1 x mes o menos)
 □ Nunca

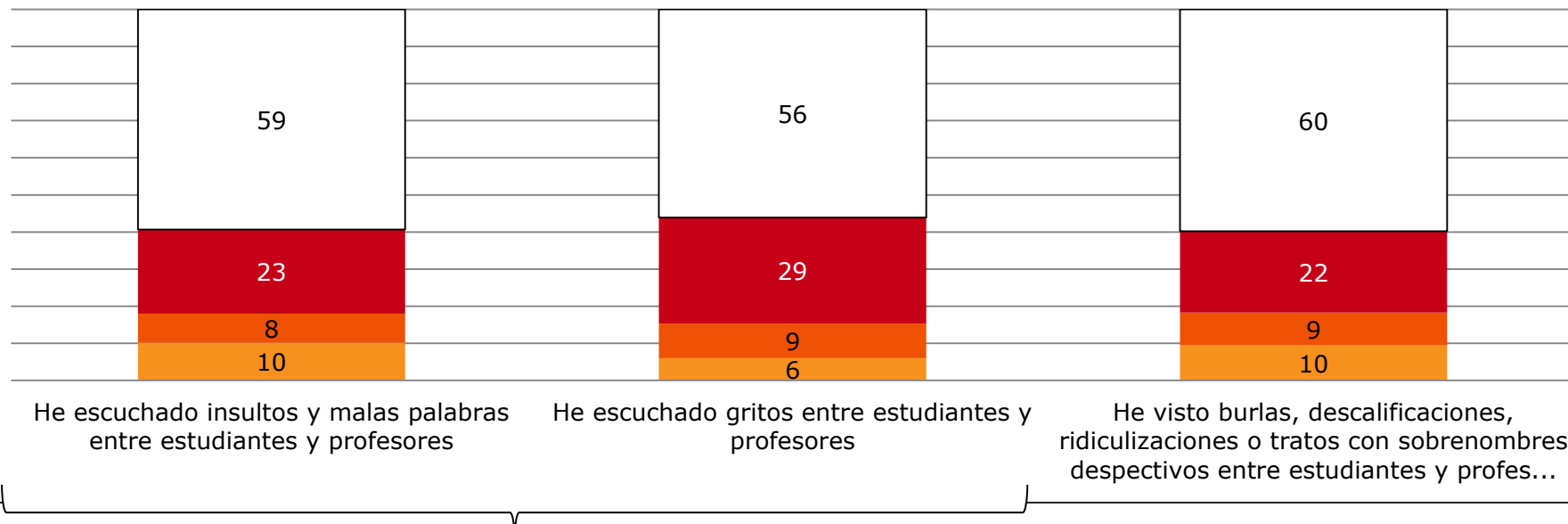

Estas situaciones son significativamente más probables en los niveles grados más altos y fuera del GAM.

No se observan
dif. Sig.



Tipo y frecuencia de malos tratos: de profesores a estudiantes



%

Comparemos lo que dicen los profesores...



Se consultó a los estudiantes sobre su experiencia como víctimas y testigos de violencia bajo la siguiente definición:

Definición de violencia:

Se considera como violencia "todos aquellos comportamientos que lesionen la integridad física, psíquica o patrimonial de las personas, originados en la relaciones interpersonales que se establecen en el proceso de la enseñanza y aprendizaje y el contexto espacial donde este tiene lugar o influencia (dentro o fuera del centro educativo)".

- ✓ Burlas, humillaciones o descalificaciones o ridiculizaciones constantes
- ✓ Daño de bultos, uniformes útiles de otros
- ✓ Robos o hurtos
- ✓ Peleas a golpes
- ✓ Discriminación o rechazo por nac., reli., nivel ec., pref. Sex., disc. o étnia.
- ✓ Amenazas u hostigamiento permanente
- ✓ Hostigamiento o agresión sexual
- ✓ Agresiones con cuchillos
- ✓ Agresiones con armas de fuego



Tipo e incidencia de violencia: víctimas de otros estudiantes

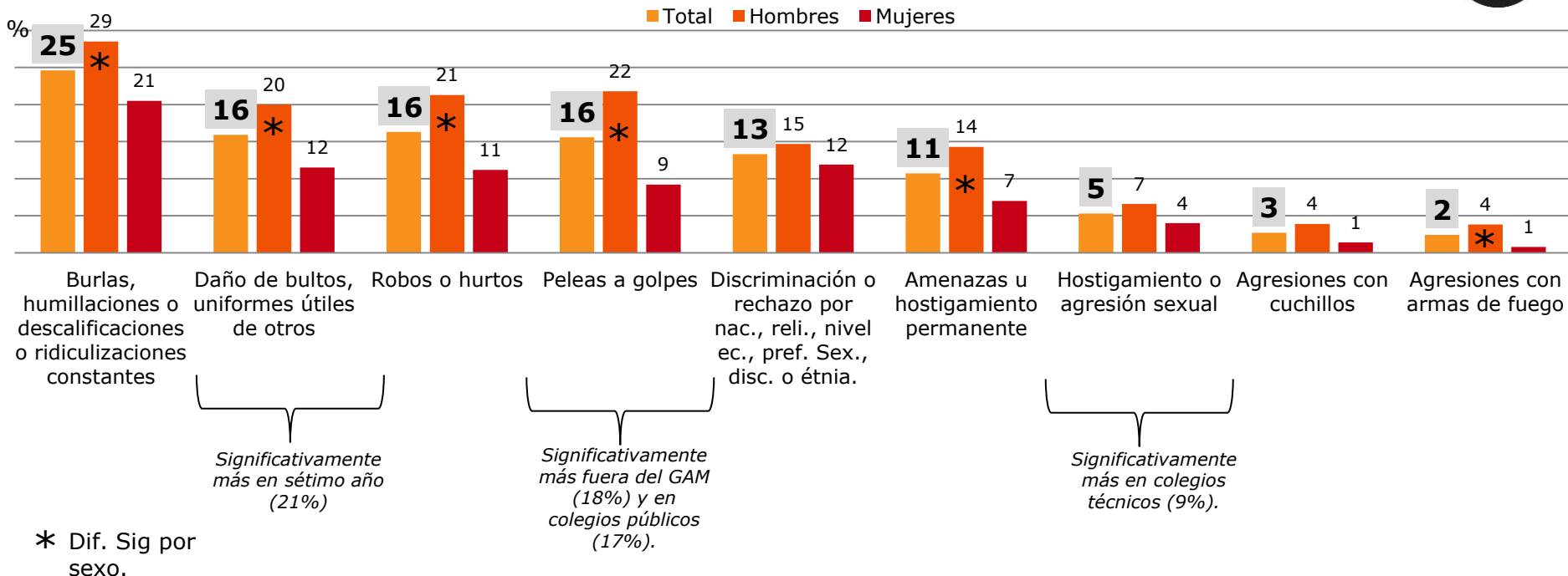

Los hombres declaran ser víctimas de situaciones de violencia en una proporción significativamente mayor que las mujeres.

Lugar de agresiones de otros estudiantes

%

■ Aula
 ■ Camino o a la salida fuera del colegio, acera, portón, al rededores
 ■ Celular /internet
 ■ Gimnasio/cancha/patio
 ■ Baño
 ■ Otro

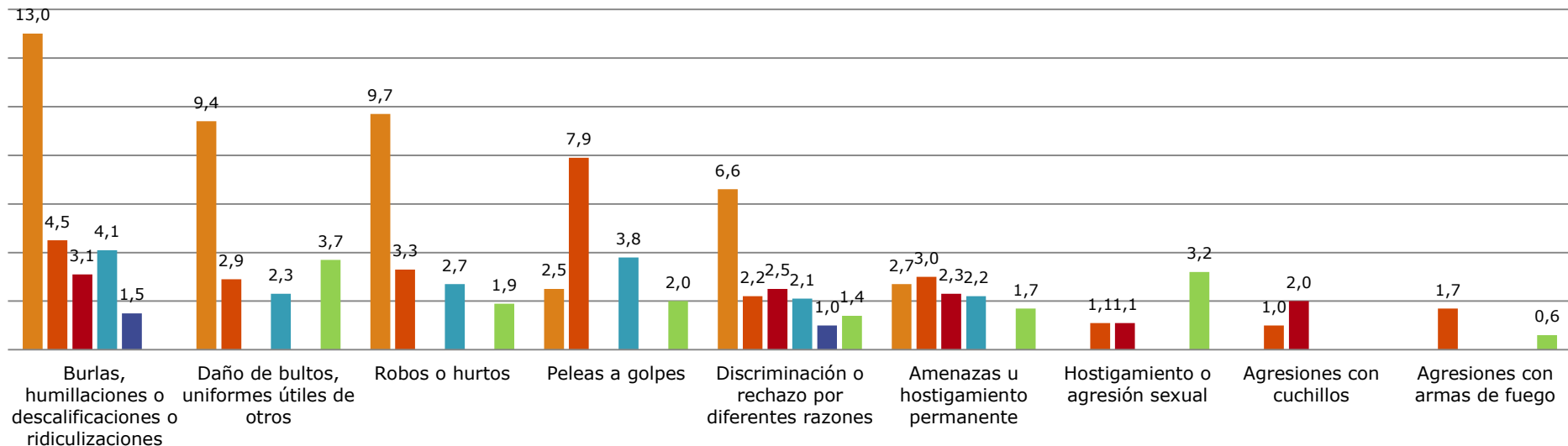

¿De cuántos estudiantes estamos hablando?

Víctimas de otros estudiantes

%

61,2

612 estudiantes de cada
1000

No han sido víctimas de ningún episodio de
violencia este año

38,8

388 estudiantes de cada
1000

Víctimas de algún evento de violencia en el último
año

92 estudiantes de cada
1000

Víctimas de violencia al menos una vez por semana

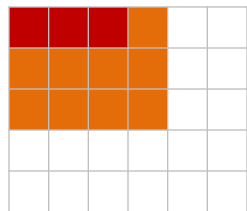

En promedio una clase de **30 estudiantes**:

11.6 han sido víctimas en el último año

2.8 son víctimas frecuentes



Formas más frecuentes de agresión de otros estudiantes

% **39% de estudiantes**

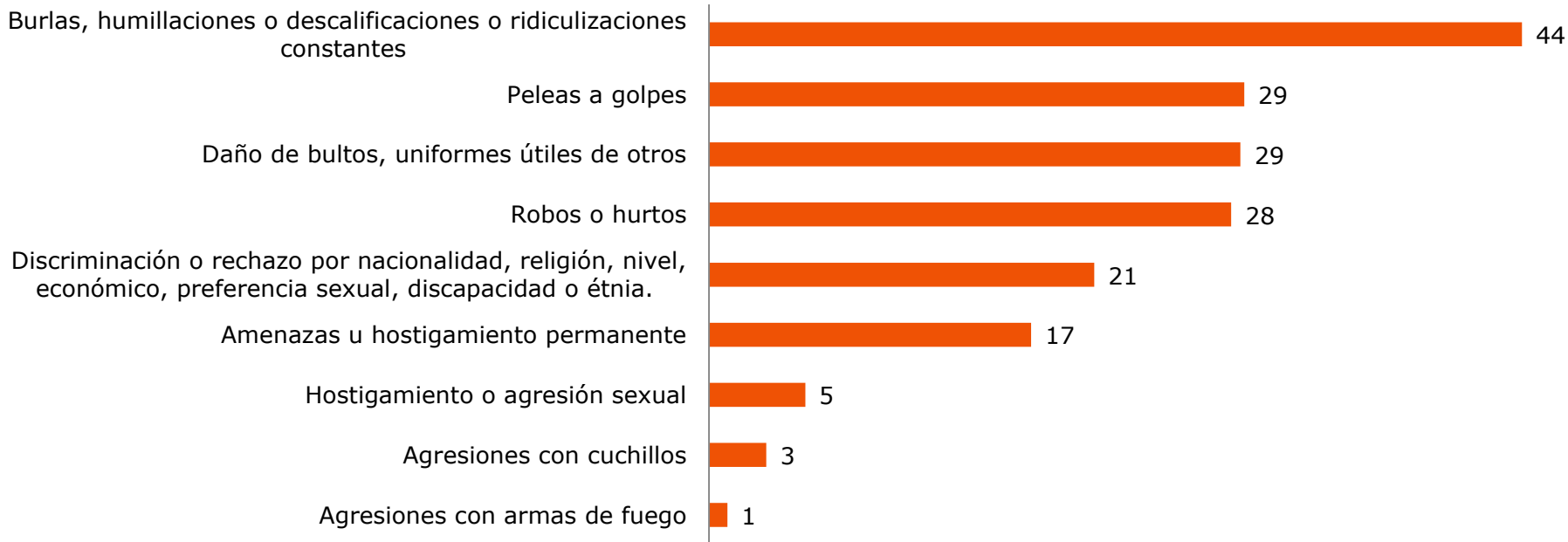

Autores de las agresiones a estudiantes

% **39% de estudiantes**

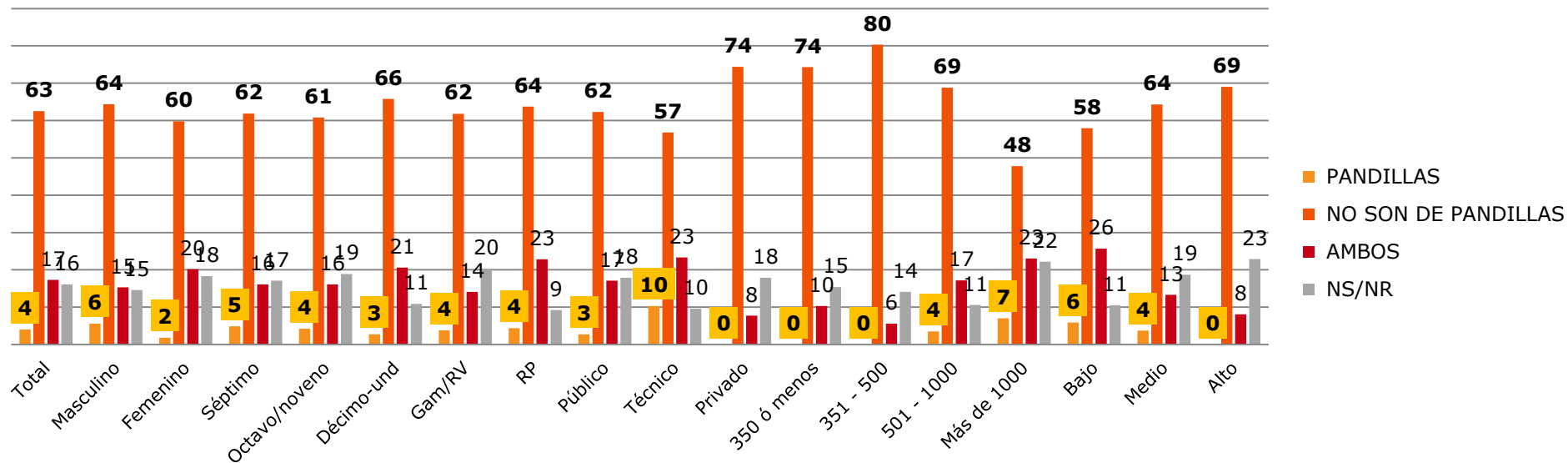

Significativamente más pandillas en el resto del país, en los colegios técnicos y entre estudiantes de menor nivel socioeconómico.

Incidencia de violencia: testigos de **agresión** entre estudiantes



%

■ Total ■ SÉPTIMO ■ OCTAVO/NOVENO ■ DÉCIMO/UND/DOC

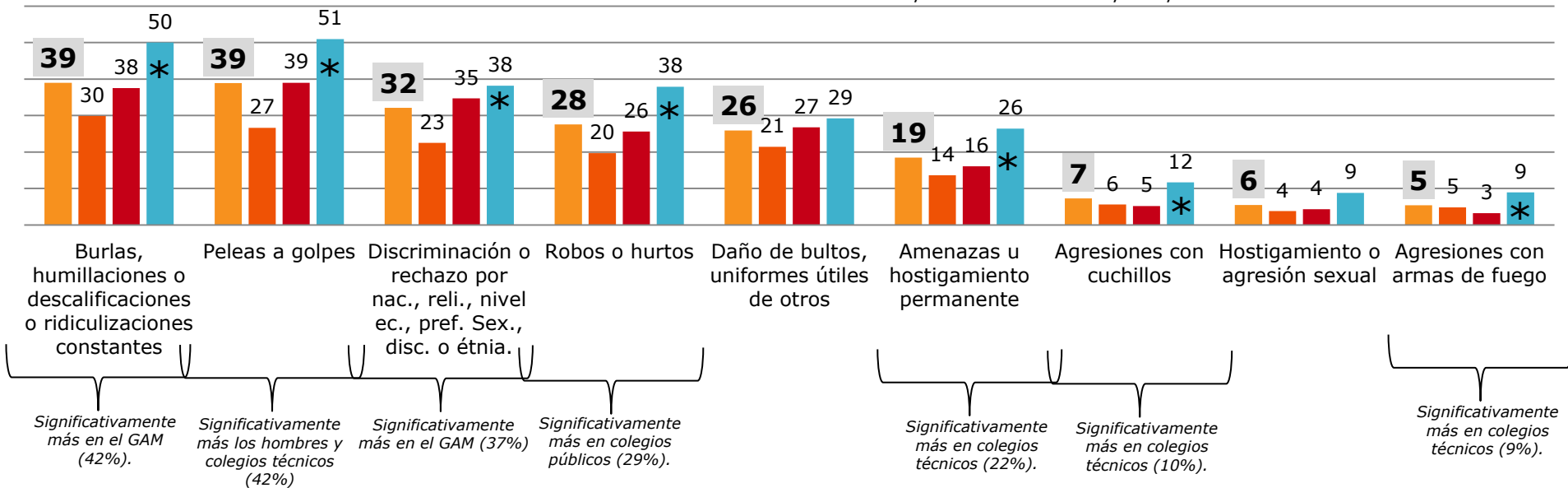

* Dif. Sig por nivel educativo.

Los estudiantes de los últimos años declaran haber presenciado situaciones de violencia en una proporción significativamente mayor que los de los primeros años.

Incidencia de violencia: testigos de **agresión entre estudiantes**



%

Comparemos lo que dicen los profesores...

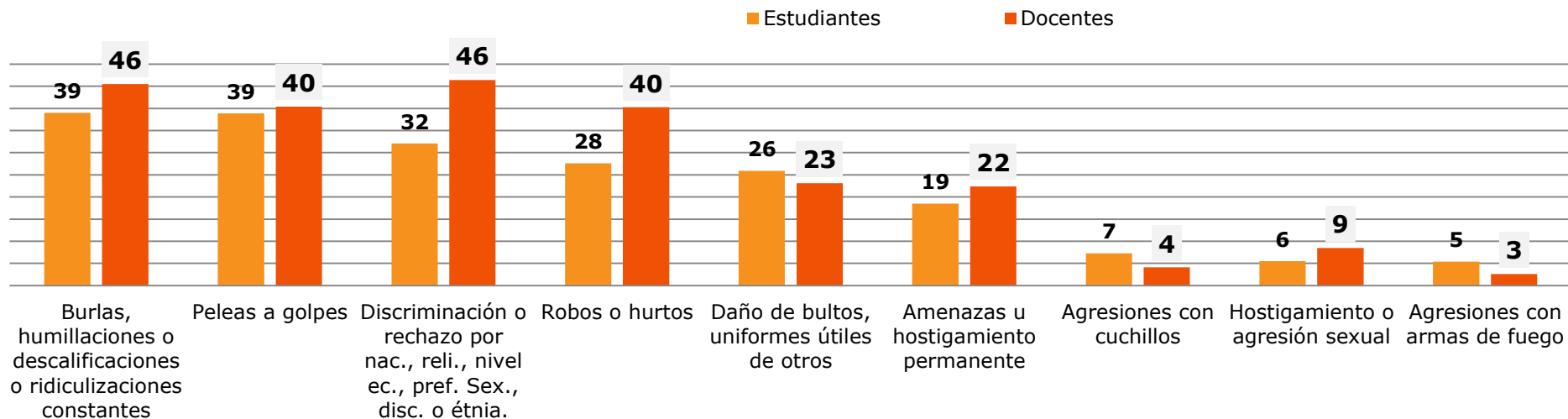



Lugar donde más han sido testigos de **agresiones de otros estudiantes**

% ■ Aula ■ Camino o a la salida fuera del colegio, acera, portón, al alrededores ■ Gimnasio/cancha/patio ■ Celular /internet ■ Baño ■ Otro

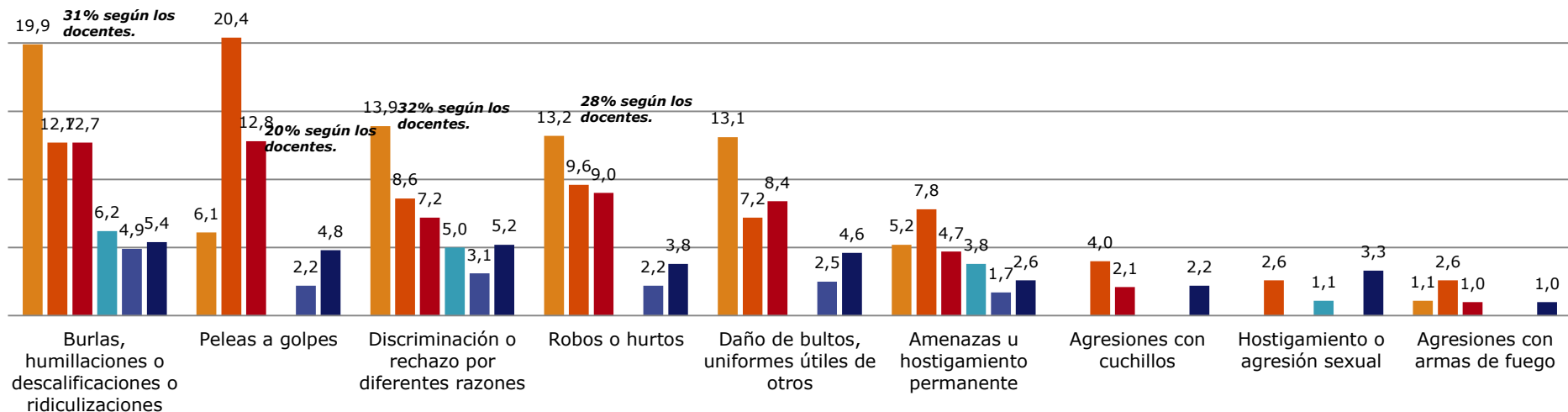



Incidencia de violencia: víctimas de profesores

%

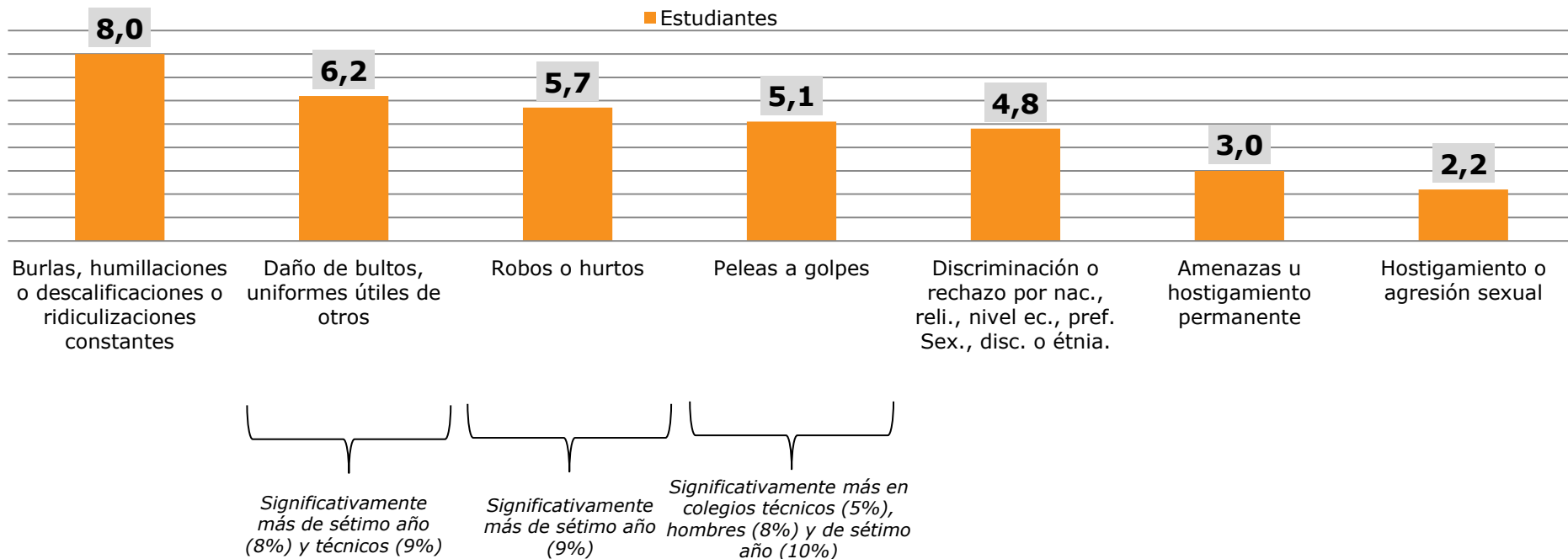

Lugar de agresiones de profesores

%

■ Aula
 ■ Gimnasio/cancha/patio
 ■ Camino o a la salida fuera del colegio, acera, portón, al alrededores
 ■ Otro

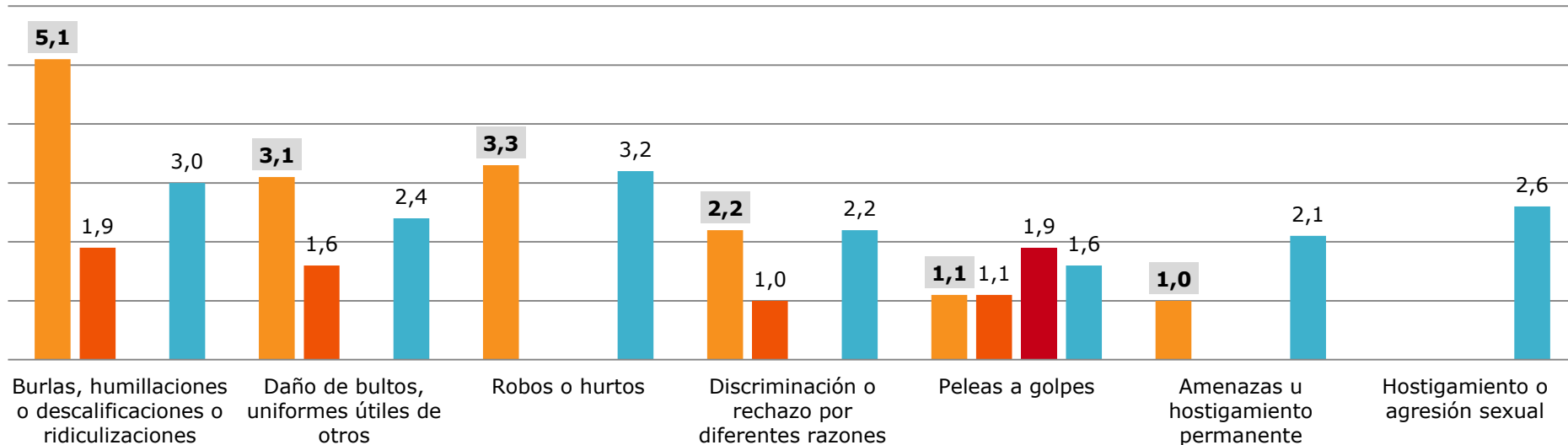

¿De cuántos estudiantes estamos hablando?

Víctimas de profesores

%

86,0

860 estudiantes de cada
1000

140 estudiantes de cada
1000

40 estudiantes de cada
1000

No han sido víctimas de ningún episodio de violencia este año

Víctimas de algún evento de violencia en el último año

Víctimas de violencia al menos una vez por semana

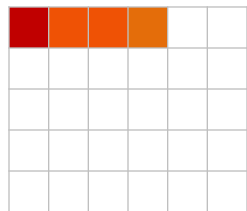

En promedio una clase de **30 estudiantes**:

4.2 han sido víctimas en el último año

1.2 son víctimas frecuentes



Formas más frecuentes de agresión de profesores

%

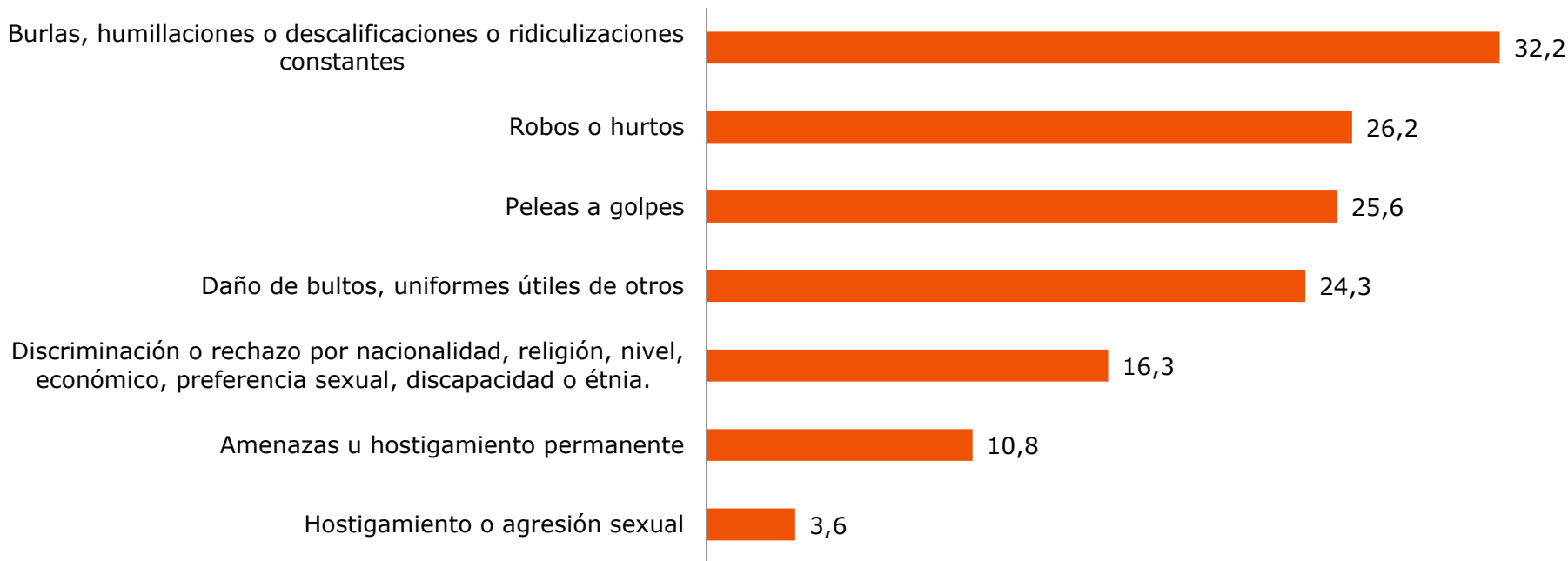



Incidencia de violencia: testigos de agresión de profesores hacia estudiantes

%

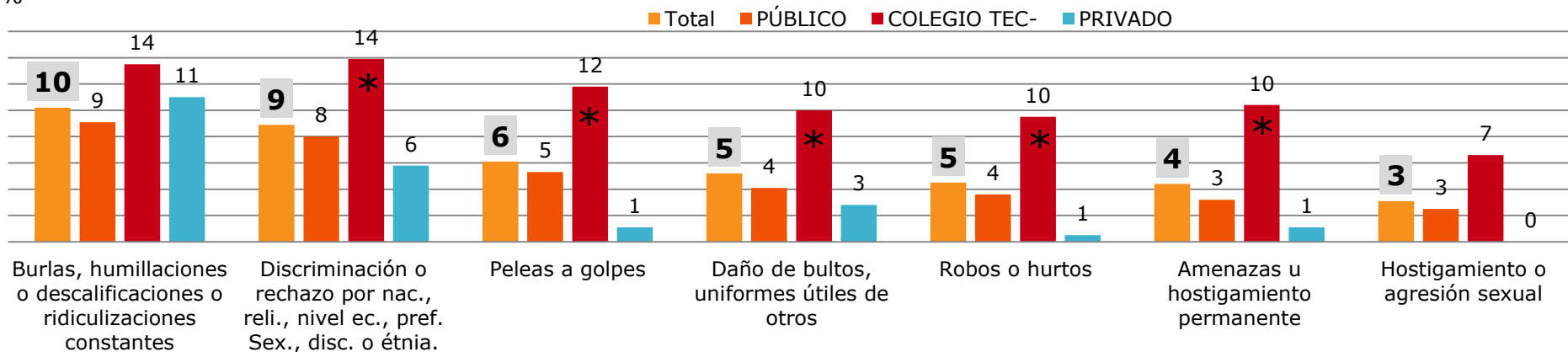

* Dif. Sig por tipo de colegio.

Significativamente más los hombres (11%)

Significativamente más de séptimo año (10%) y hombres (8%)

Significativamente más los hombres (8%)

Significativamente más en el resto del país (6%)

Incidencia de violencia: testigos de agresión de profesores hacia estudiantes

%

Comparemos lo que dicen los profesores...

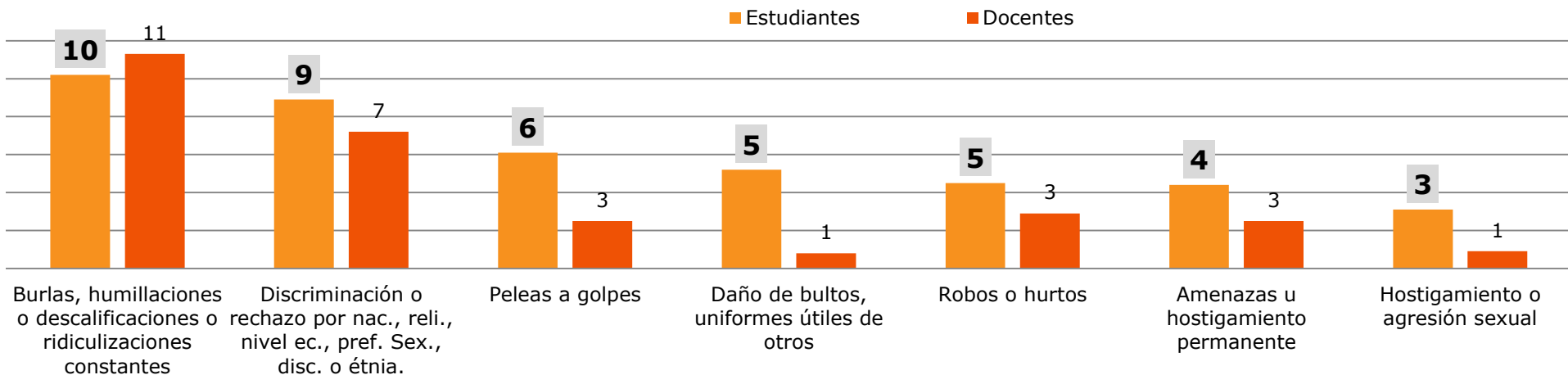

Los docentes declaran haber presenciado menos agresiones que los estudiantes.



Lugar de agresiones de profesores a estudiantes (con testigos)

%

■ Aula
 ■ Gimnasio/cancha/patio
 ■ Camino o a la salida fuera del colegio, acera, portón, al rededores
 ■ Otro

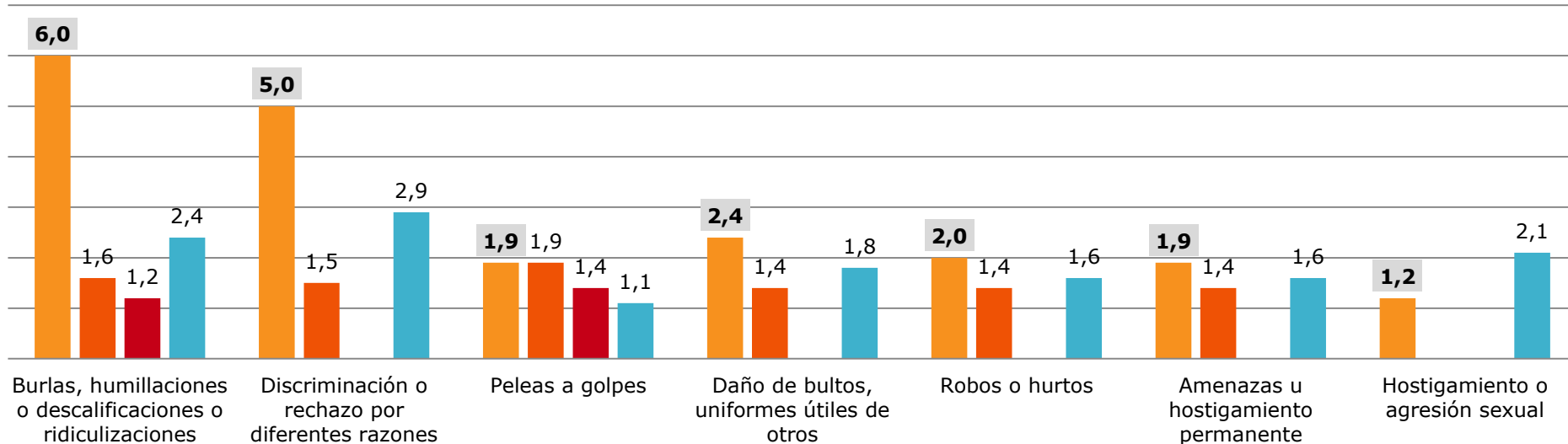

¿Y los profesores?...

Tipo e incidencia de violencia: profesores víctimas de agresiones de estudiantes



%

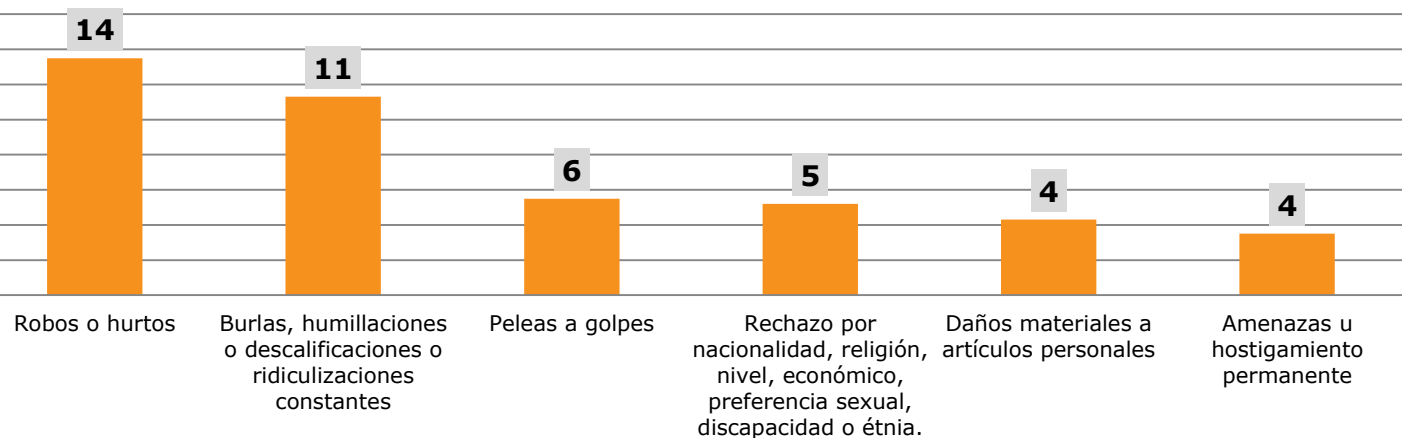

28% de los profesores ha sido víctima de al menos una de las situaciones evaluadas en el último año.

De las 33 víctimas la frecuencia de los eventos ocurre:

Al menos una vez por semana: 7 casos

Ocasionalmente: 26 casos

En 29 casos son de estudiantes que no son de pandillas y en 4 que lo son.



Frecuencia con la cual ha enfrentado malos tratos de diferentes actores

%

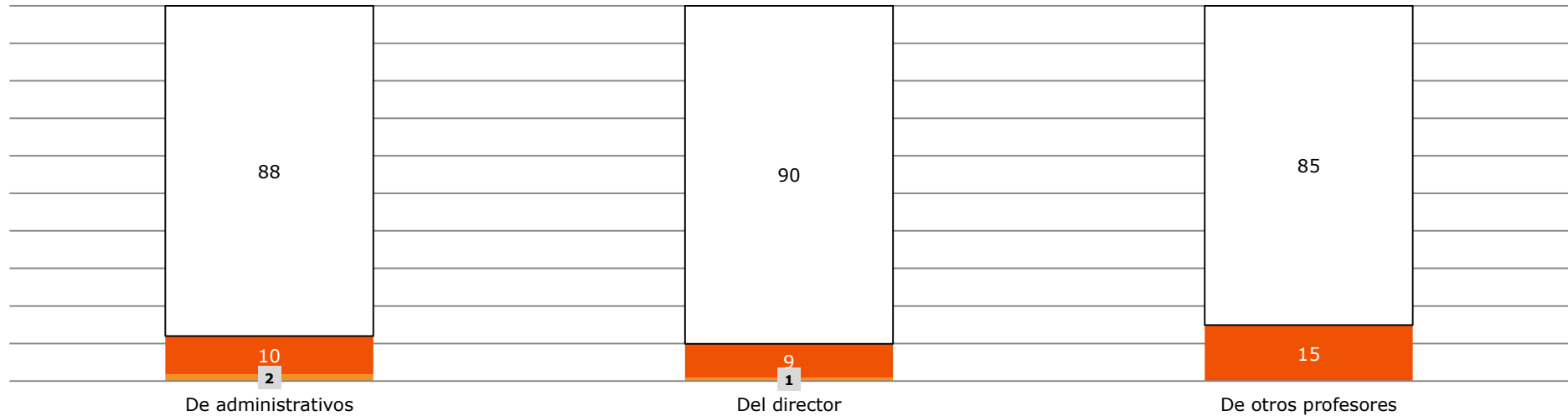

Entre un 10% y un 15% han sido víctimas de personal de la institución.

En el colegio...

Momento de más agresiones en el colegio

%

Comparemos lo que dicen los profesores...

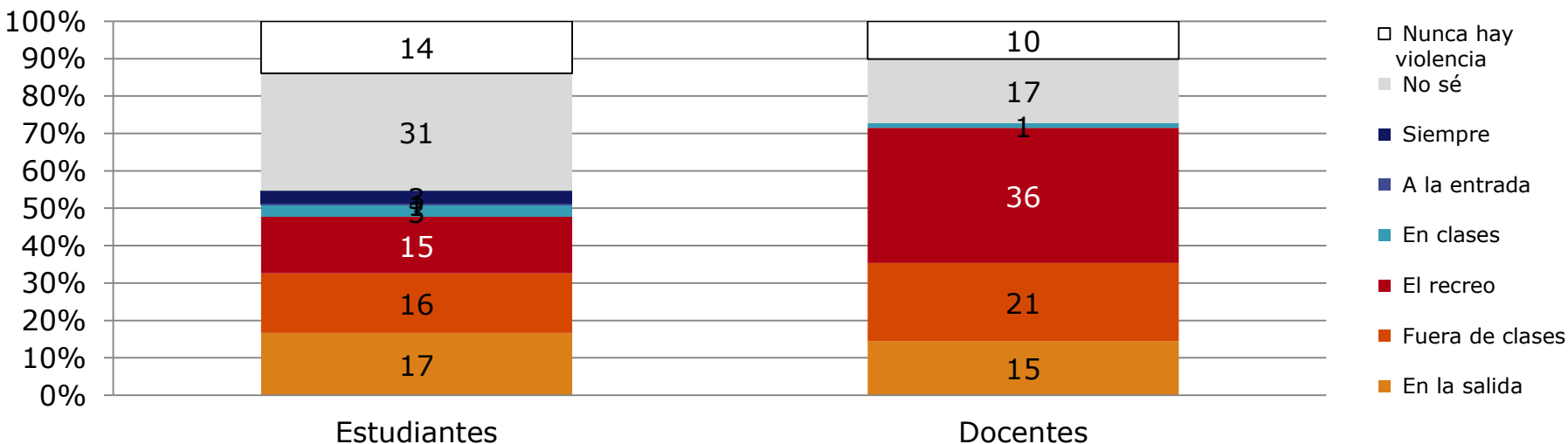

Los profesores mencionan más el recreo que los estudiantes.

Situaciones que se presentan en el colegio que le producen inseguridad

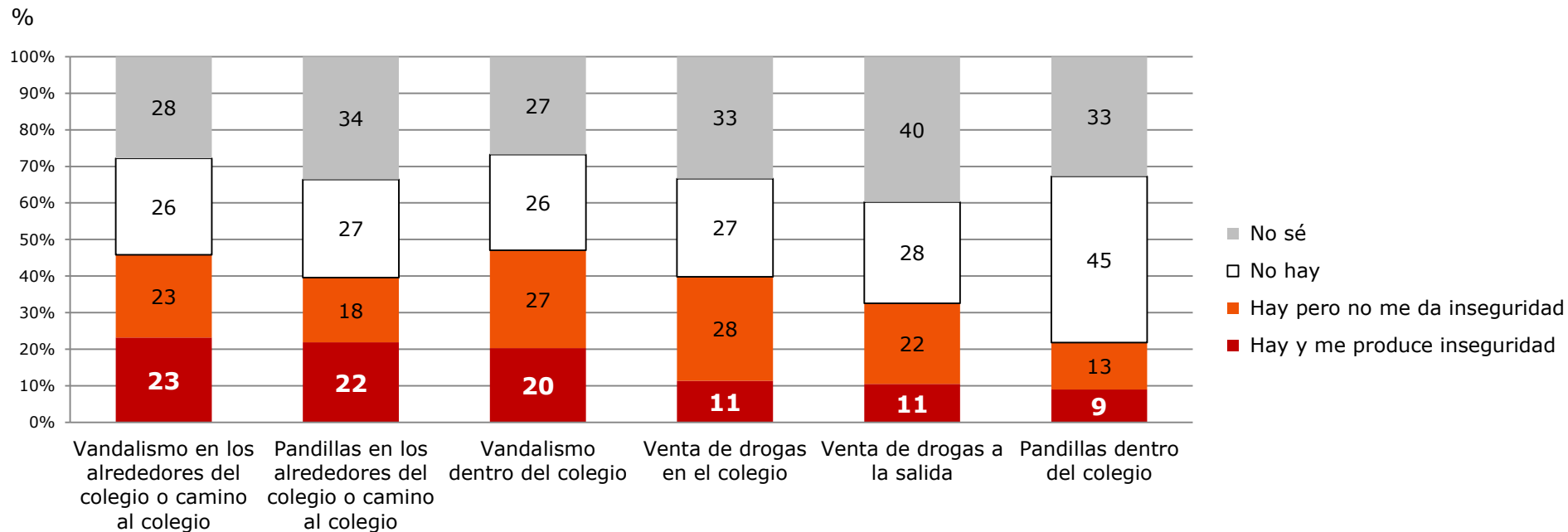

Situaciones que se presentan en el colegio que le producen inseguridad por tipo de colegio (dif. Sig)

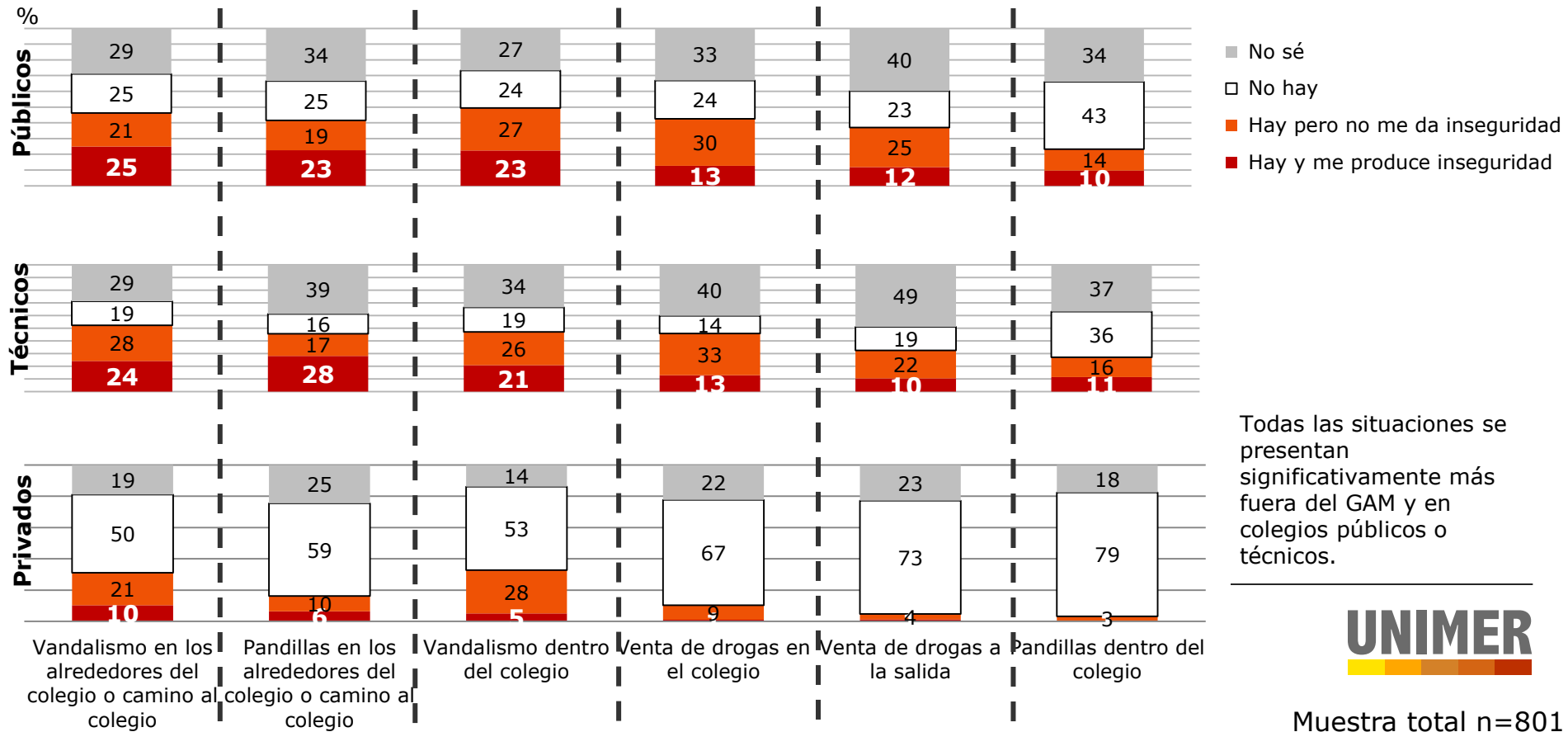

Frecuencia con la cual se observan agresiones entre diferentes **actores** del colegio

%



He visto a un estudiante agredir a otro/a estudiante

He visto a un estudiante agredir a un profesor/a

He visto a un estudiante agredir a un administrativo

He visto a un estudiante agredir a un director

Significativamente más los estudiantes de últimos años y residentes del GAM (76%)

Significativamente más mujeres han sido testigos (17%)

Frecuencia con la cual se observan agresiones entre diferentes actores del colegio

%

Comparemos lo que dicen los profesores...

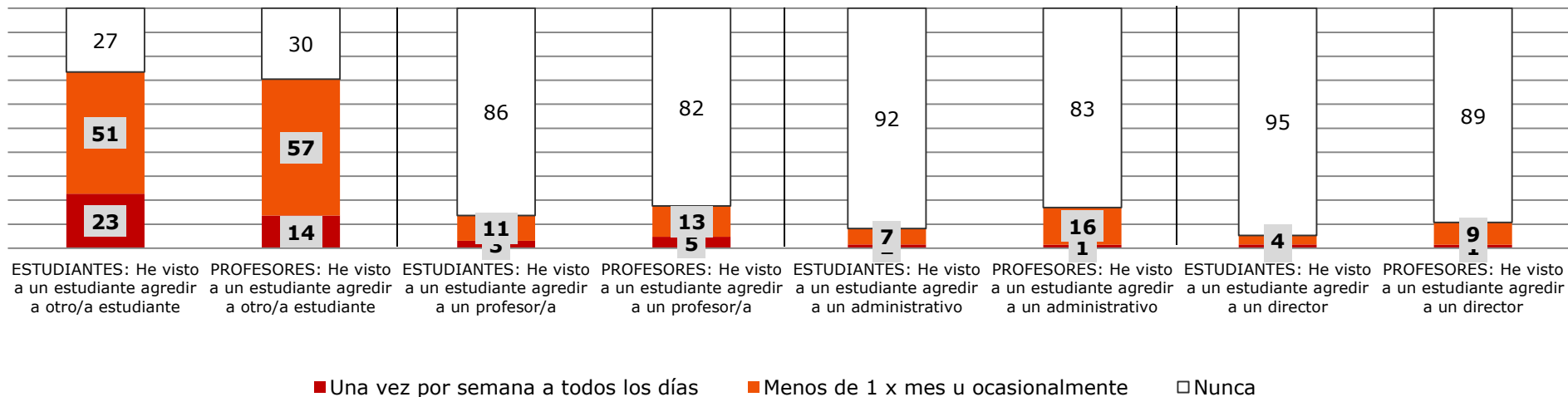

Los estudiantes tienden a observar más agresiones entre ellos y los profesores más entre estudiantes y adultos que lo que manifiestan los estudiantes.

Frecuencia con la cual se observan agresiones según **tipo** de agresión

%

■ Una vez por semana a todos los días ■ Menos de 1 x mes u ocasionalmente □ Nunca

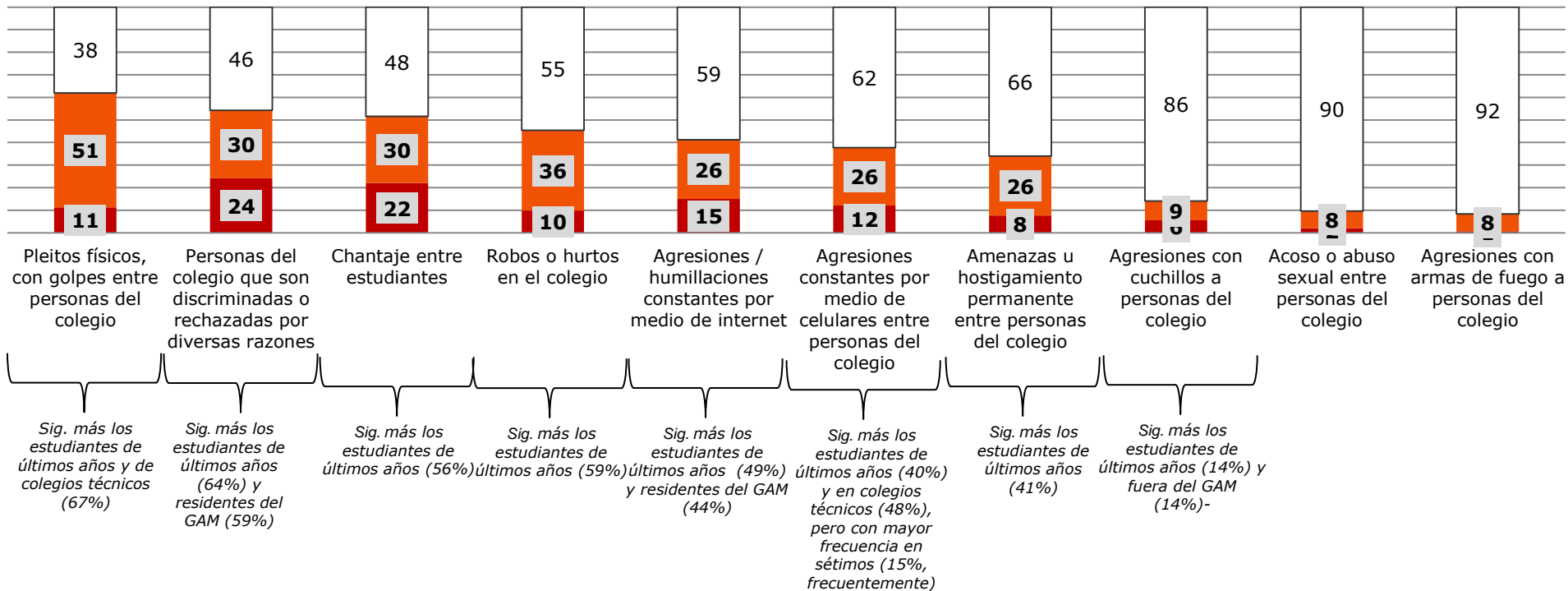

Muestra total n=801

Frecuencia con la cual se observan agresiones según **tipo** de agresión

%

Lo que dicen los profesores...

■ Una vez por semana a todos los días ■ Menos de 1 x mes u ocasionalmente □ Nunca

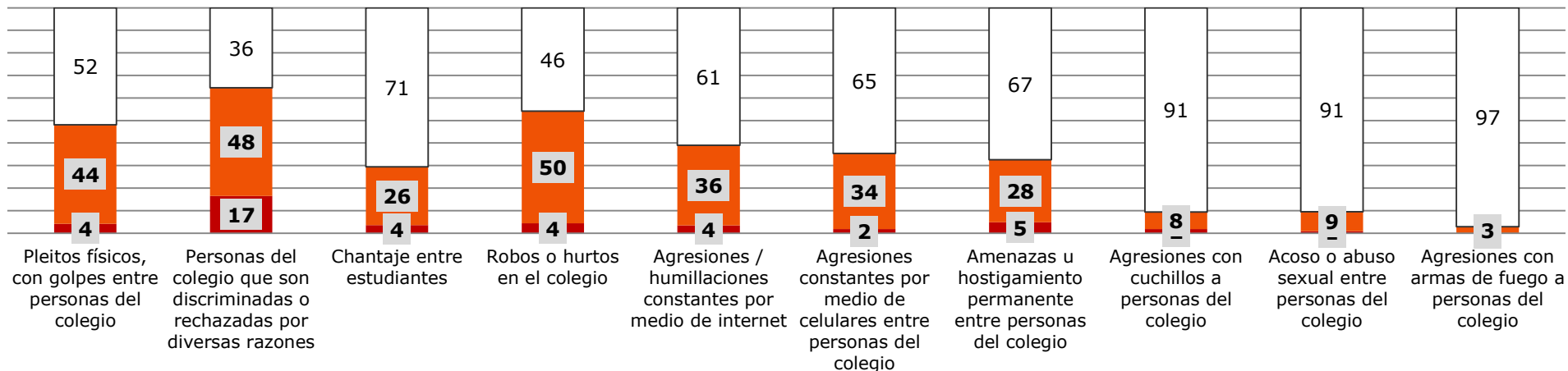

Los profesores observan menos pleitos físicos y chantajes, y ven más discriminación y robos que los estudiantes.

Muestra docentes n=120

Hallazgos:



- ✓ Los **malos tratos verbales** son más frecuentes que los físicos, **7 de cada 10 los observa frecuentemente** (el porcentaje de testigos se reduce en docentes).
- ✓ Casi una **quinta parte** observa semanalmente malos tratos verbales de **profesores a estudiantes** (los docentes consideran que este porcentaje es bastante menor).
- ✓ El tipo de violencia más común son las **burlas y humillaciones** entre estudiantes. Una cuarta parte de los estudiantes las ha sufrido este año. Los daños a bienes son más comunes en **sétimo** y las peleas y hostigamiento más en **colegios públicos**.
- ✓ Los **hombres** son más propensos a ser víctimas de violencia que las mujeres.
- ✓ En una clase promedio (30 alumnos) es posible encontrar **11.6 víctimas** en el último año y **2.8 víctimas frecuentes**. 39% y 9% respectivamente.

Hallazgos:



- ✓ En **colegios técnicos** se cuantifican más testigos de los tipos de violencia menos comunes entre estudiantes (amenazas y hostigamiento, agresiones con armas y peleas o golpes). El aula es el escenario más común de la violencia.
- ✓ En un aula promedio (30 alumnos), es probable encontrar **4.2 víctimas ocasionales de profesores** y **1.2 víctimas frecuentes**. 14% y 40% respectivamente. En los **colegios técnicos es donde la incidencia de agresiones de profesores a alumnos es más alta**.
- ✓ **28% de los profesores ha sido víctima de alumnos** al menos una vez en el último año.
- ✓ Las situaciones que más producen inseguridad son el **vandalismo y pandillas en los alrededores del colegio** y **vandalismo y venta de drogas dentro** (de 11% a 20%). Sin embargo, para más de una quinta parte, estas situaciones **ya nos les asustan!**



Hallazgos:

- ✓ Las situaciones violentas se observan más entre estudiantes de **últimos años**, mientras que los séptimos se exponen más frecuentemente menos físicas (por ejemplo, agresiones por celular).

1 Caracterización de la violencia

2 Factores que se relacionan con la violencia

3 Efectos de la violencia

4 Tratamiento de la violencia

2 Factores que se relacionan con la violencia

- Variables sociodemográficas
- Variables institucionales
- Variables culturales (del colegio)
- Variables familiares (contención y atención familiar)

2 Factores que se relacionan con la violencia

- **Variables sociodemográficas**

- Variables institucionales
- Variables culturales (del colegio)
- Variables familiares (contención y atención familiar)

Perfil de víctimas: Incidencia de algún evento de agresión de otros estudiantes en el último año por variables de cruce

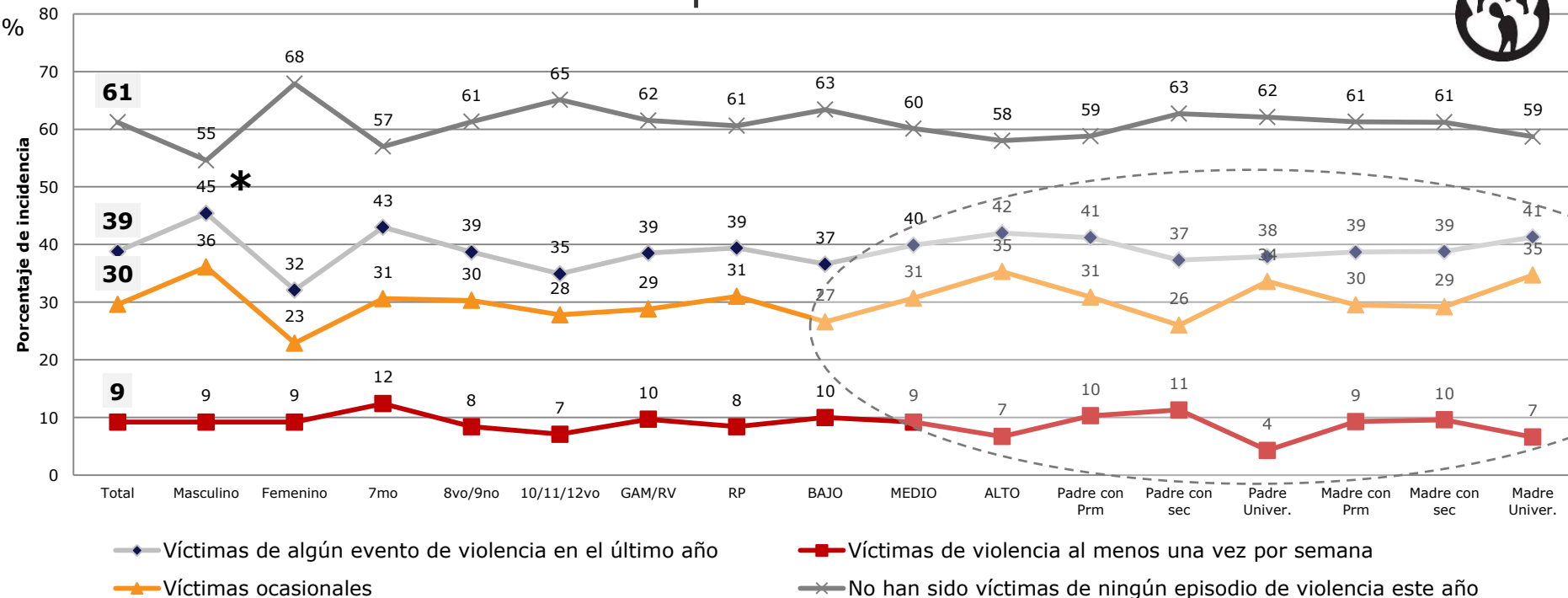

Perfil de víctimas: Incidencia de algún evento de agresión de profesores en el último año por variables de cruce

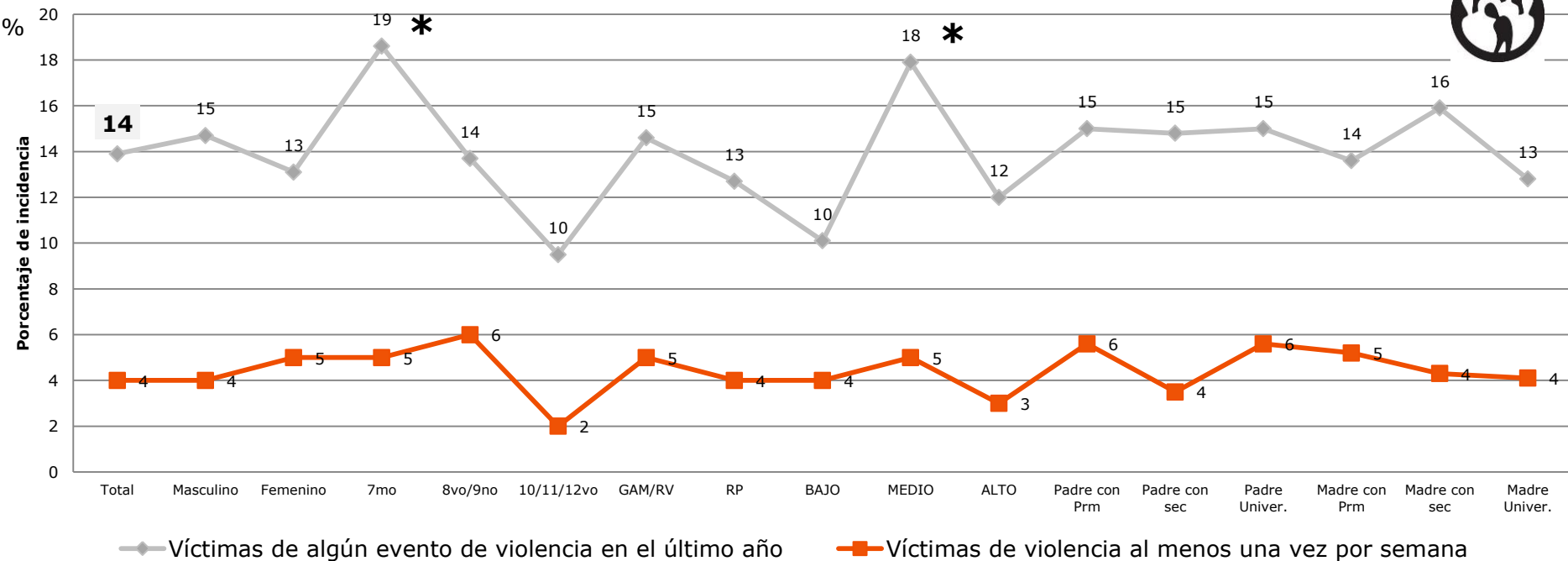



Variables sociodemográficas de los testigos

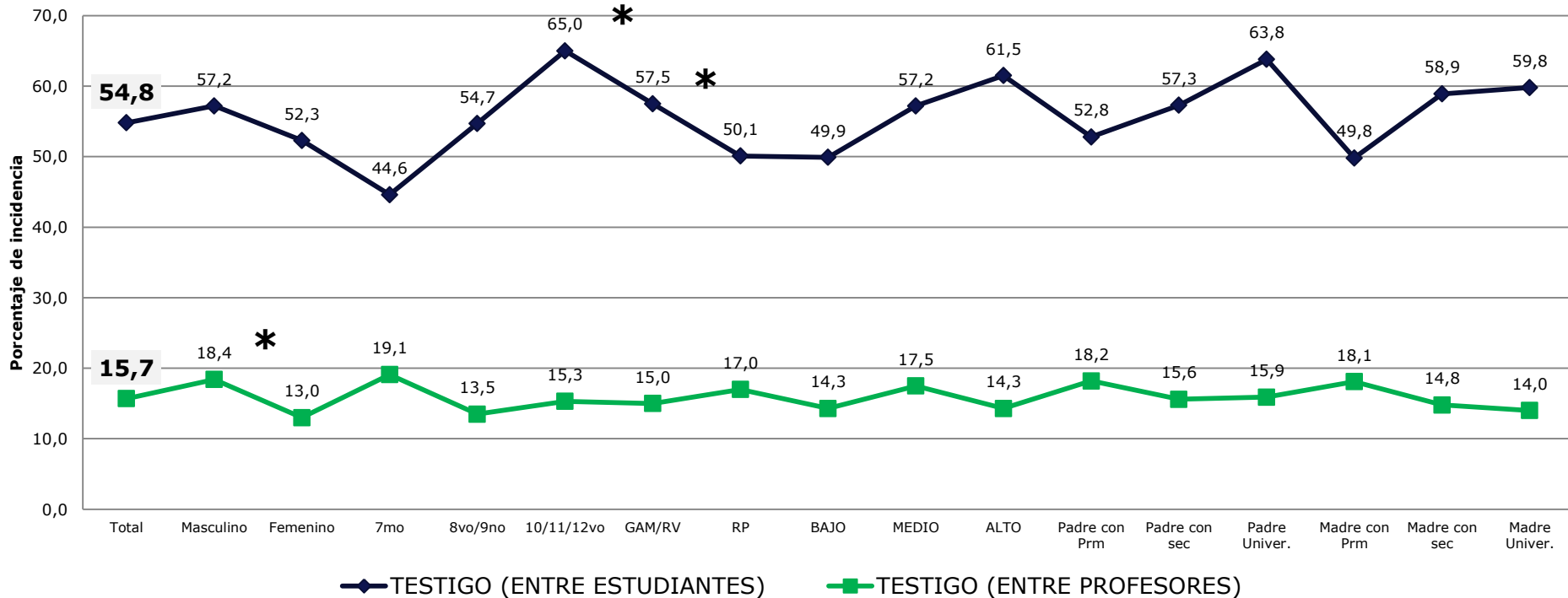

2 Factores que se relacionan con la violencia

- Variables sociodemográficas
- **Variables institucionales**
- Variables culturales (del colegio)
- Variables familiares (contención y atención familiar)

Perfil de víctimas: Incidencia de algún evento de agresión de otros estudiantes en el último año por variables de cruce

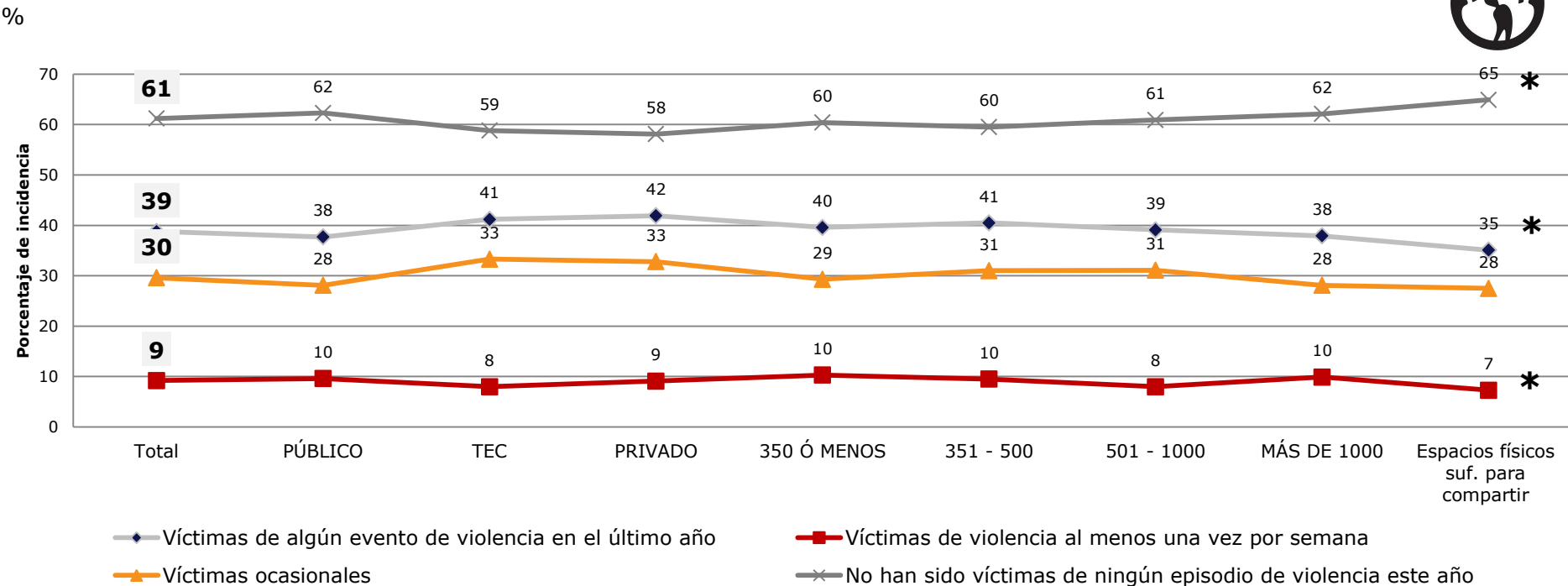

Perfil de víctimas: Incidencia de algún evento de agresión de profesores en el último año por variables de cruce

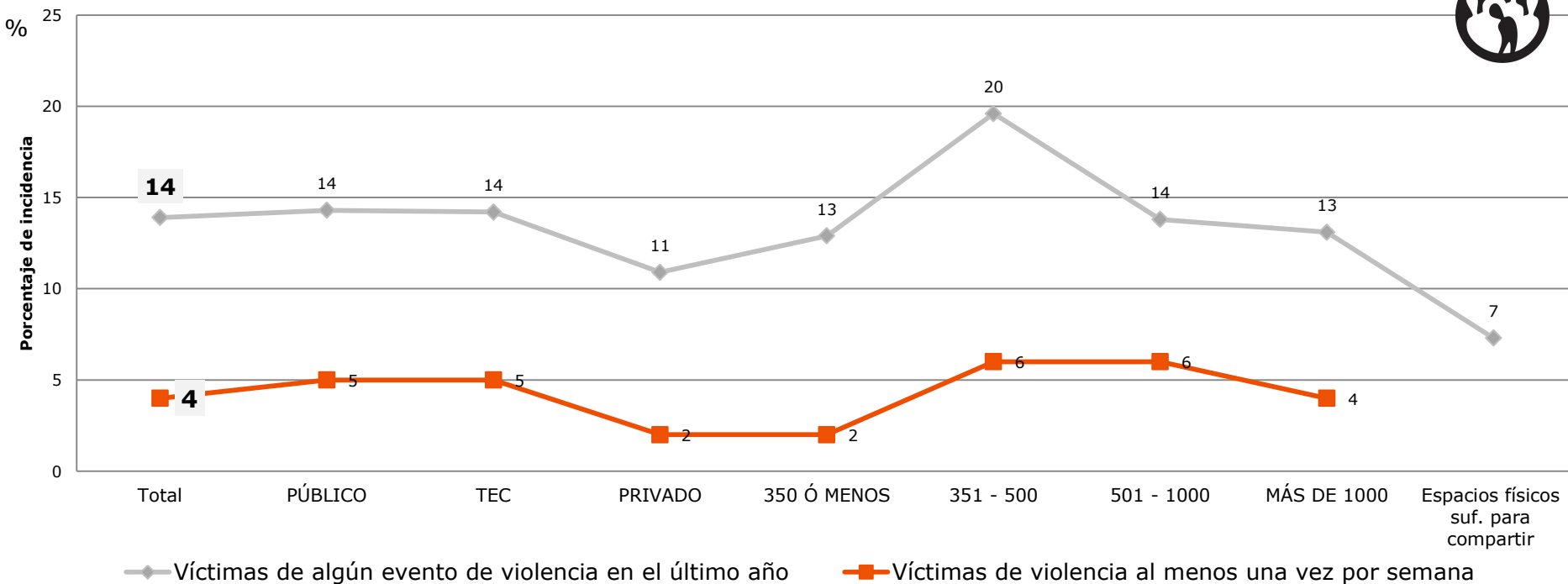



Variables sociodemográficas de los testigos

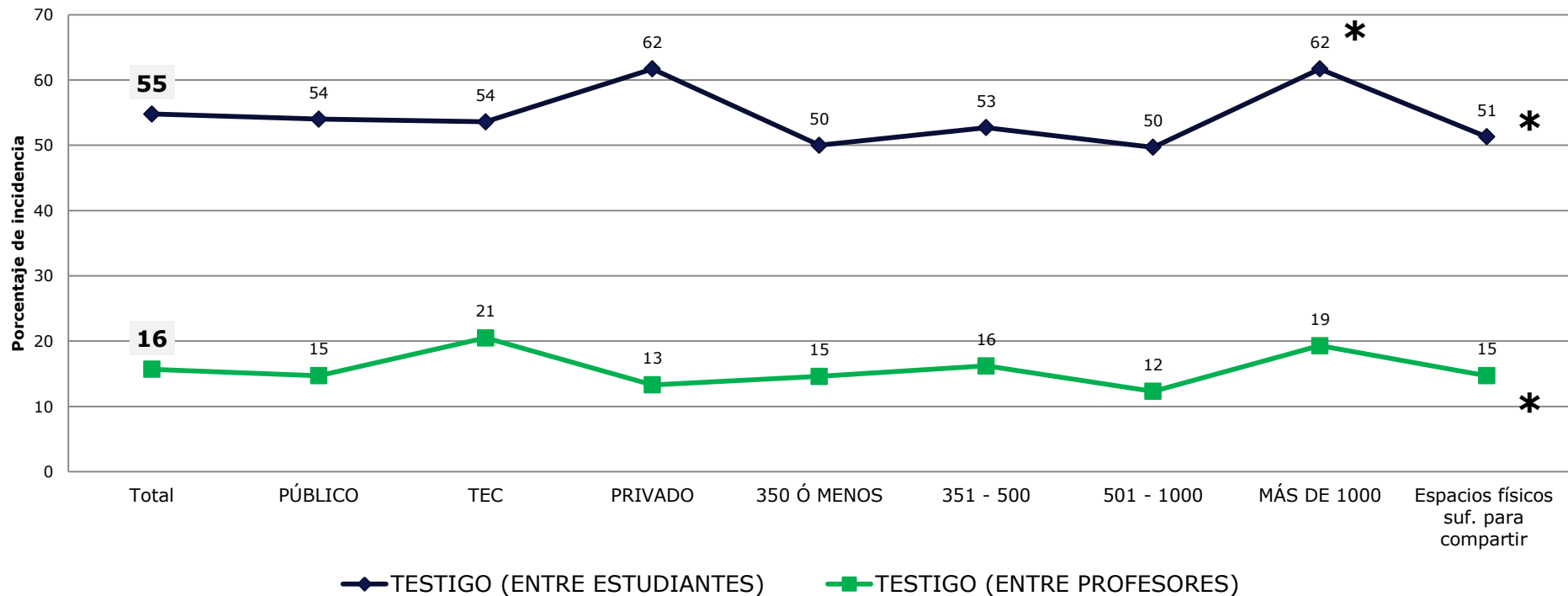

2 Factores que se relacionan con la violencia

- Variables sociodemográficas
- Variables institucionales
- **Variables culturales (del colegio)**
- Variables familiares (contención y atención familiar)

Relación entre pobladores del colegio

%

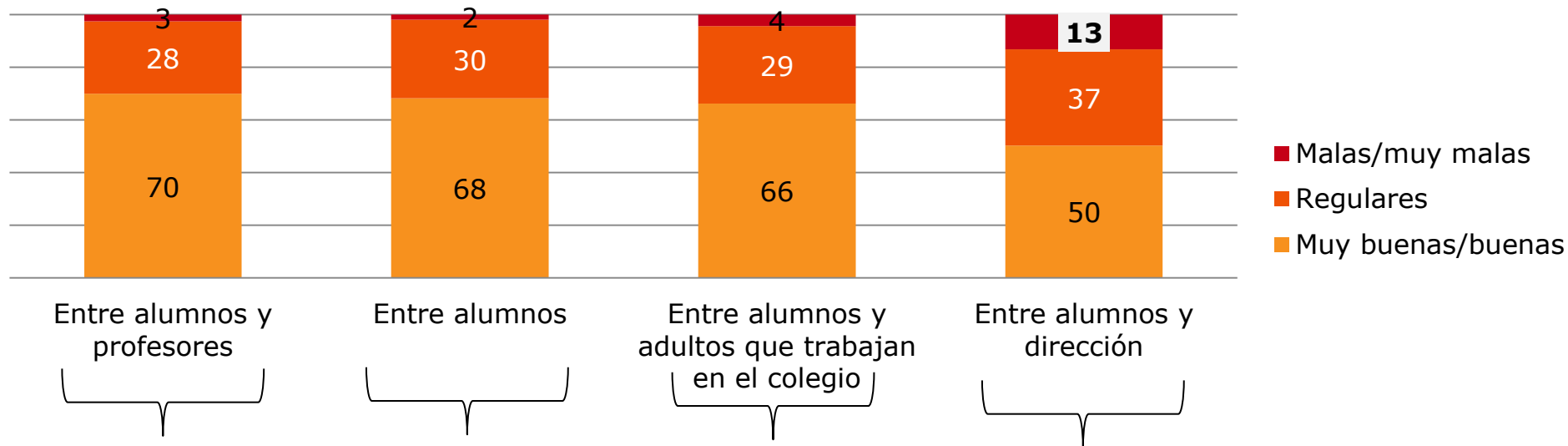

Entre alumnos y profesores

Entre alumnos

Entre alumnos y adultos que trabajan en el colegio

Entre alumnos y dirección

- Malas/muy malas
- Regulares
- Muy buenas/buenas

Significativamente menos positivas entre quienes han sido testigos de agresiones.

Significativamente menos positivas entre **quienes han sido víctimas o testigos de agresiones entre estudiantes y con profesores.**

Son significativamente más críticos los hombres, los colegios de más de 1000 estudiantes, y quienes han sido testigos de violencia.

Son significativamente más críticos los hombres, los muchachos de los últimos años, los residentes del GAM, los colegios de más de 1000 estudiantes, y quienes han sido testigos de violencia.



Relación entre pobladores del colegio

%

Comparemos lo que dicen los profesores...

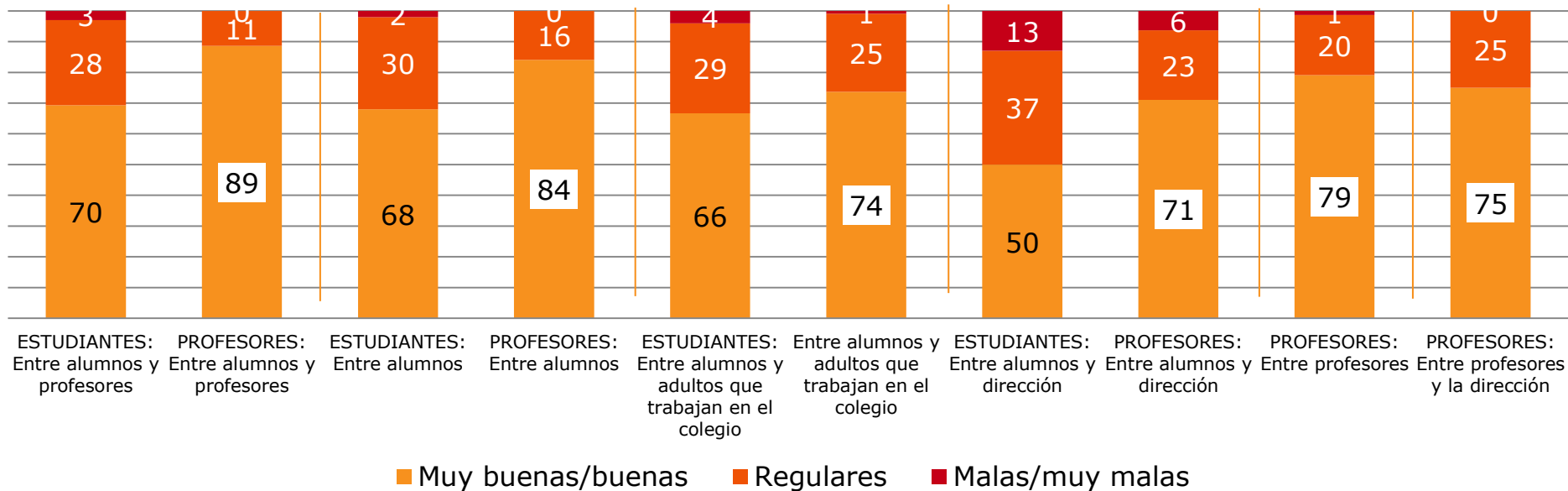

Los docentes tienden a ser más positivos que los estudiantes en cuanto a las relaciones que observan.

Involucramiento de los profesores

%

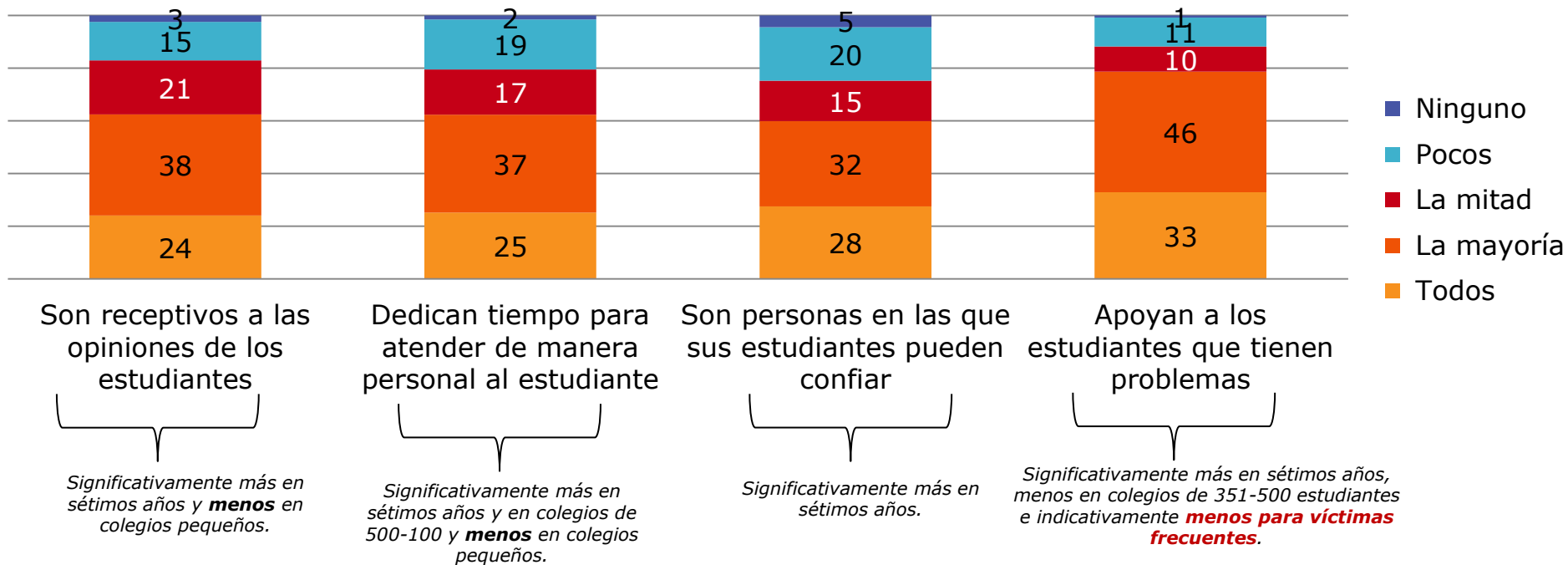

Involucramiento de los profesores

%

Comparemos lo que dicen los profesores...

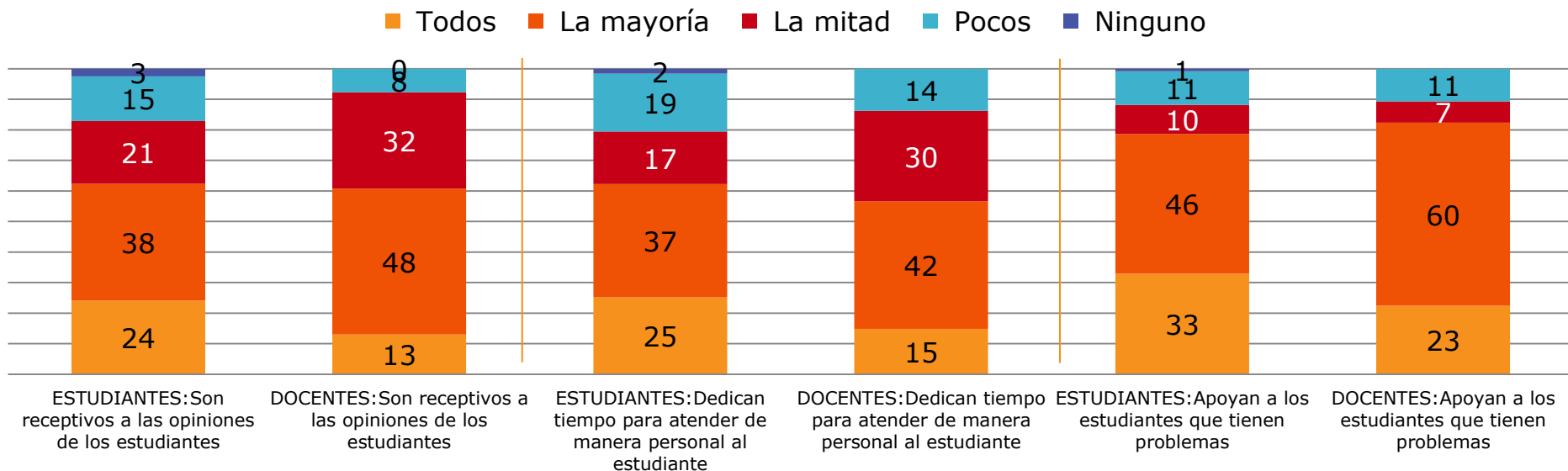

Involucramiento de los profesores

%

Lo que dicen los profesores...

■ Todos ■ La mayoría ■ La mitad ■ Pocos ■ Ninguno

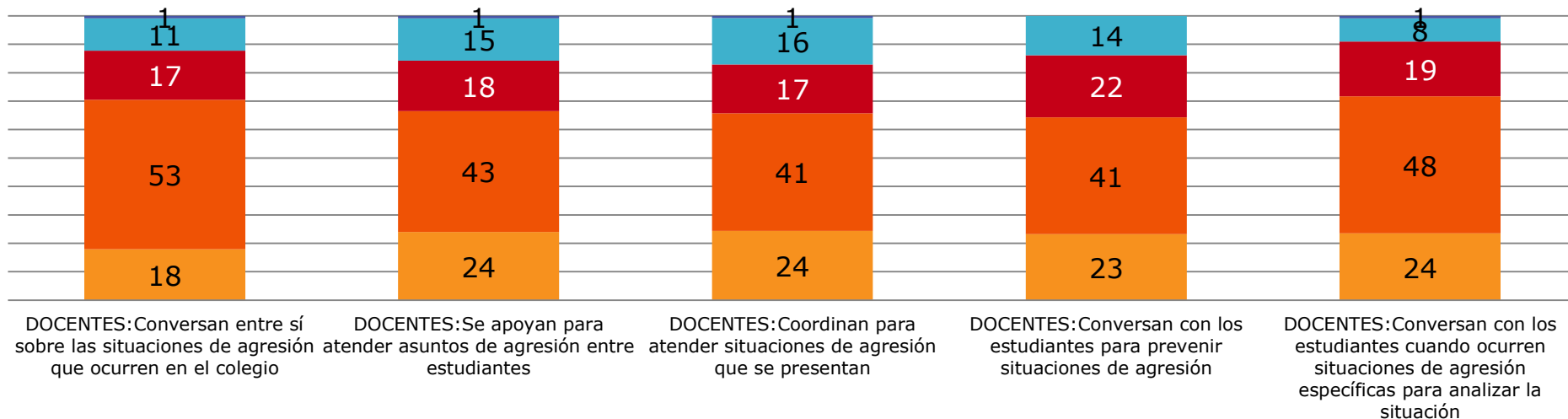

Personal y profesores durante el recreo

%

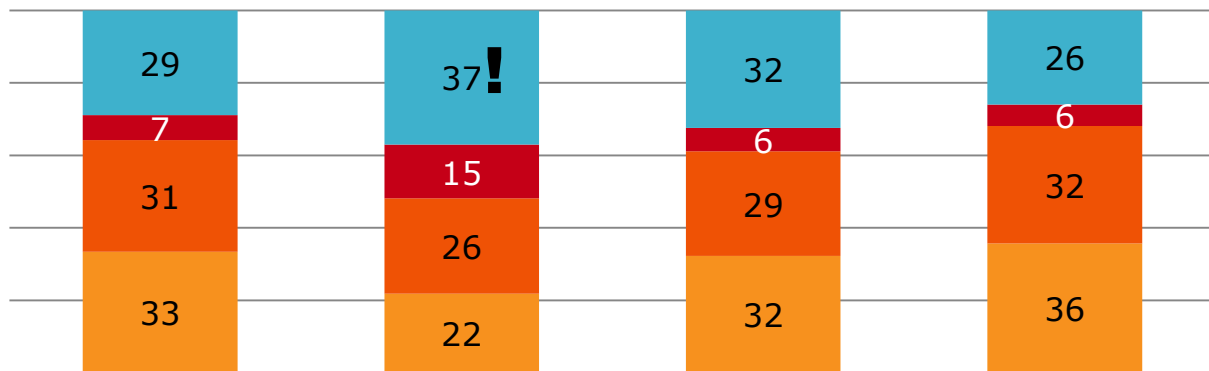

- Desaparecen, no están con los estudiantes
- Están físicamente presentes pero no se meten con los estudiantes que los necesitan
- Están físicamente presentes y atentos aunque no interactúan con los estudiantes
- Están físicamente presentes e interactúan con los estudiantes

Total

Víctima frecuente
n=74

Víctima ocasional
n=237

No Víctima n=490

*Significativamente menos presentes **según estudiantes que son víctimas frecuentes de otros estudiantes.***



Están significativamente menos presentes para estudiantes de mayor nivel educativo, en el GAM, en colegios de menos de 350 estudiantes.

% Evaluación del director

■ SI ■ NO ■ NS/NR

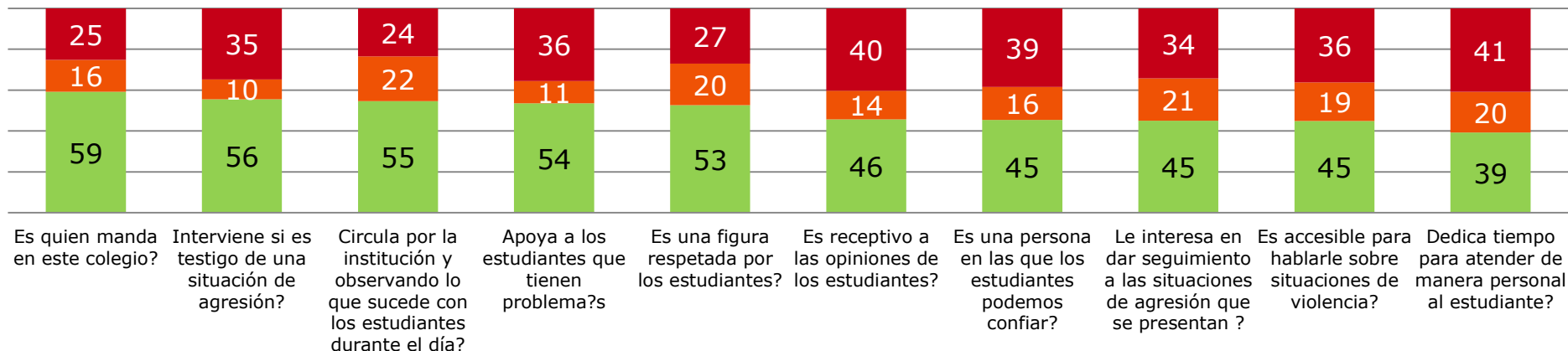

Significativamente **más positivamente evaluados en colegios privados, en niveles superiores y víctimas ocasionales y menos para los víctimas frecuentes y víctimas de profesores.**

Involucramiento de los compañeros ante conflictos

%

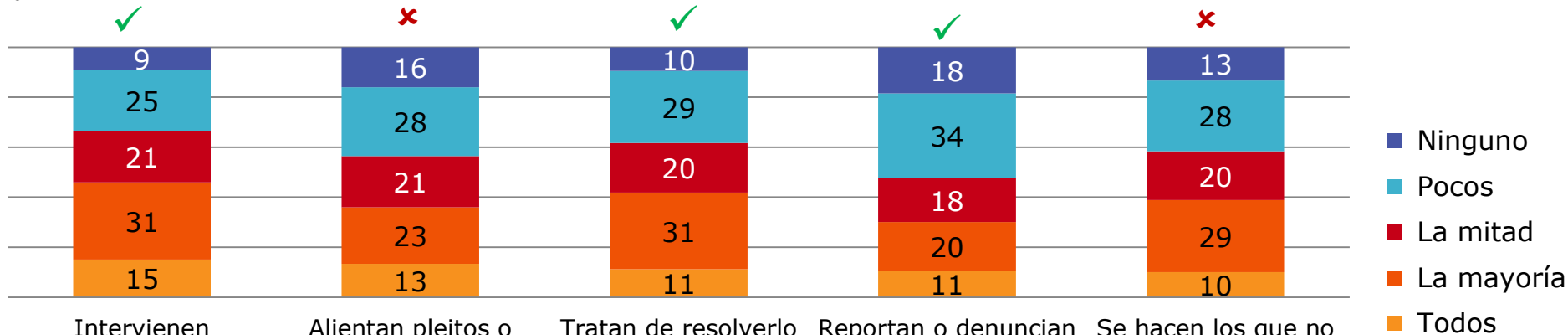

Intervienen personalmente si son testigos de situaciones de agresión

Alientan pleitos o discusiones

Tratan de resolverlo sin golpearse ni insultar a nadie

Reportan o denuncian si son testigos de situaciones de agresión

Se hacen los que no se dan cuenta

Significativamente más los hombres y estudiantes de séptimo.

Significativamente más en el resto del país. Más para **víctimas de profesores y frecuentes de otros estudiantes.**

Significativamente menos en séptimos años.

Significativamente más los estudiantes de séptimo.

Significativamente más según los estudiantes de séptimo a noveno y quienes **han sido víctimas de profesores.**



Involucramiento de los compañeros ante conflictos

%

Comparemos lo que dicen los profesores...

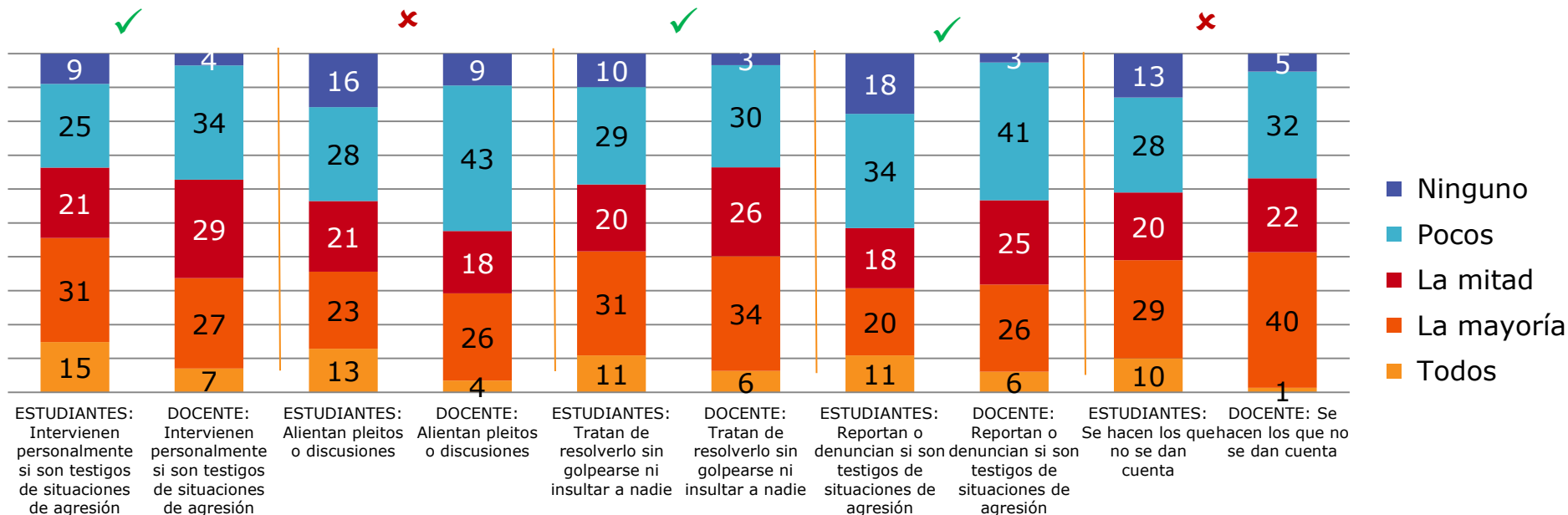

Existencia de actividades adicionales en el colegio

%

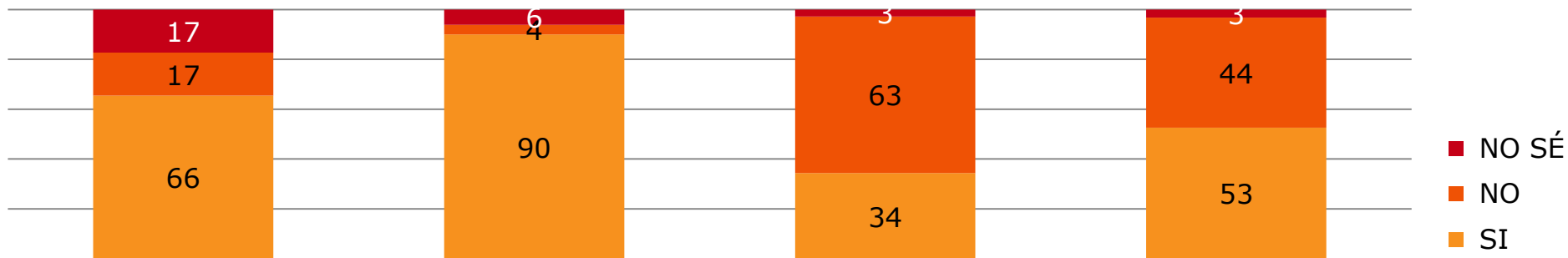

Existen actividades, equipos, grupo o clubes permanentes a los que puedas asistir durante la semana?

Se organiza algún festival deportivo, musical o científico durante el año?

Vos participás en actividades o clubes permanentes a la salida de las clases durante la semana?

Vos participás cuando se organiza un festival deportivo, musical o científico durante el año?

Significativamente más según los hombres, niveles de 7mo a 9no, en el GAM, colegios privados, colegios de 351-1000 estudiantes. **Menos donde hay más víctimas frecuentes de violencia entre estudiantes.**

Significativamente más en el GAM, colegios públicos, y de más de 350 estudiantes.

Significativamente más los hombres, colegios de menos de 1000 estudiantes y de nivel alto.

Significativamente más los más jóvenes, de colegios privados y de menos de 500 estudiantes.



Estudiantes pueden salir en horas lectivas sin control del personal de la institución

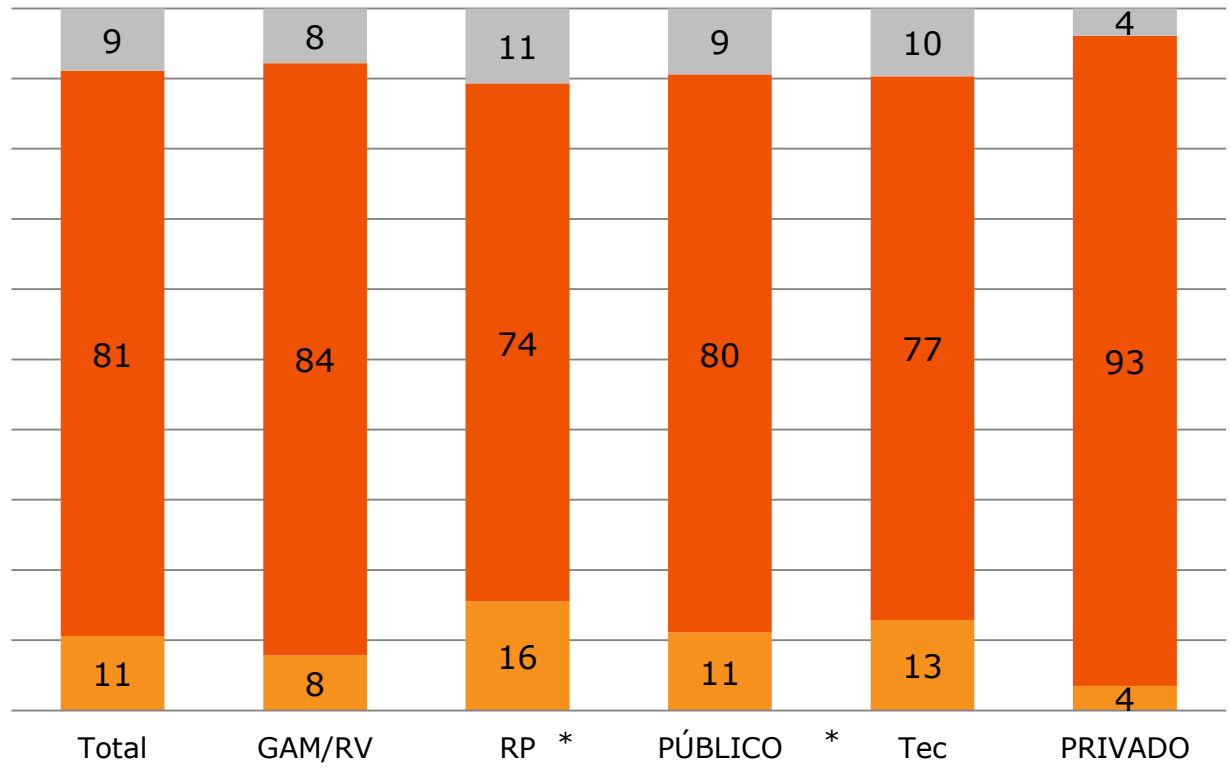

- NO SÉ
- NO PUEDEN SALIR SIN PERMISO O REGISTRARSE
- SÍ, PUEDEN SALIR SIN CONTROL

Muestra total n=801 * Dif. Sig.

Forma en que se atiende la violencia en el colegio

%

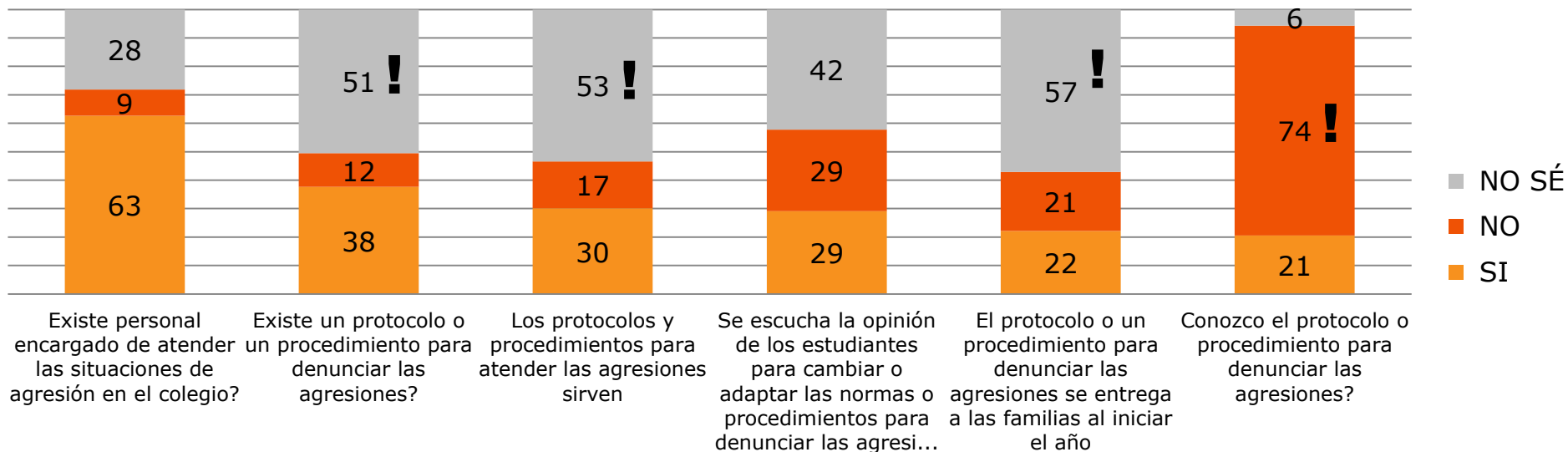

Significativamente **más críticos los estudiantes de últimos años, los víctimas de profesores y los estudiantes de colegios públicos.**

Frecuencia con la cual se toman medidas para atender situaciones % de violencia o prevenirlas

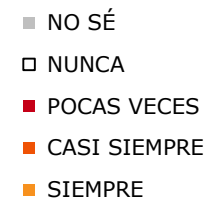
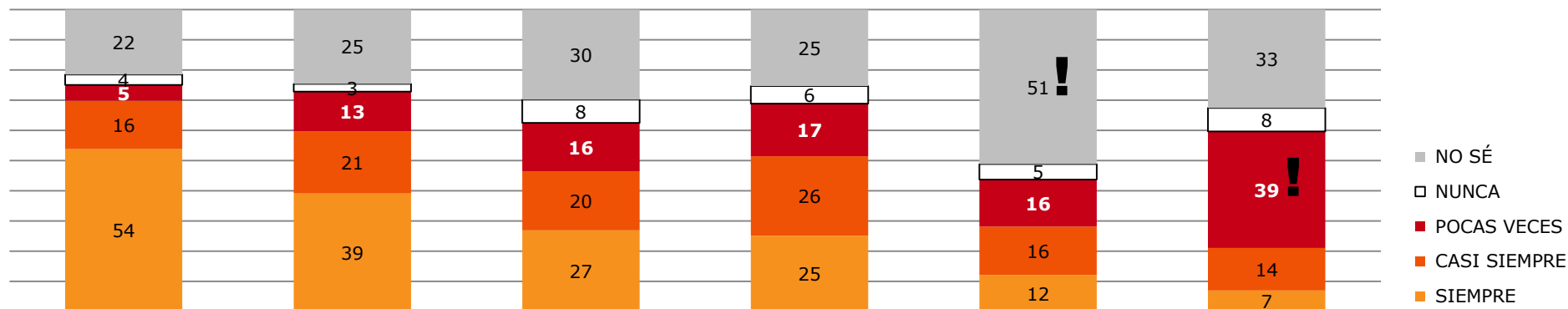

Los orientadores apoyan a los estudiantes que son víctimas de violencia

Los profesores intervienen cuando son testigos de una situación de agresión

Los profesores se interesan en dar seguimiento a las situaciones de agresión de las que son testigos

Las situaciones de agresión en el colegio se atienden de inmediato y a tiempo

Todos los adultos del colegio / liceo aplican los mismos protocolos y procedimientos ante las mismas situaciones de agresión

Los estudiantes denuncian las situaciones de agresión

Significativamente más en el GAM, y en colegios de 500 o más estudiantes. Y menos entre quienes han sido **víctimas de profesores.**

Significativamente menos en colegios técnicos y en el resto del país y **quienes han sido víctimas de profesores.**

Significativamente **más críticos** quienes son **víctimas frecuentes** o han sido **víctimas de profesores.**

Significativamente **mejor reconocido** por las **víctimas ocasionales.**

Más de la mitad de los testigos dicen que se denuncian pocas veces o nunca!

Significativamente más críticos los estudiantes de últimos años (excepto en la intervención de los profesores en situaciones específicas)



¿Expulsan a los estudiantes que son más agresivos?

%

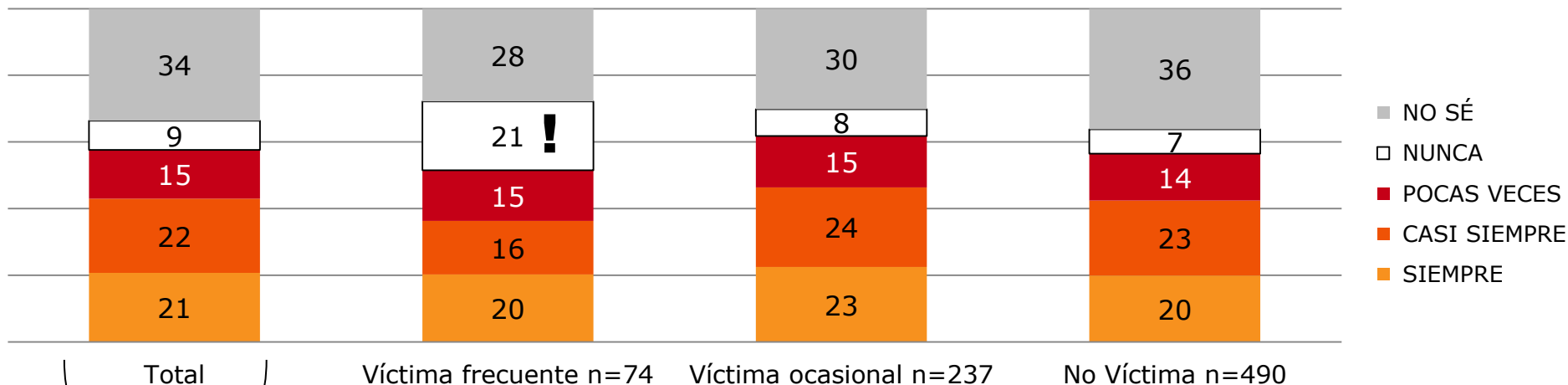

Total

Están significativamente más en el resto del país y entre estudiantes de últimos años.

Significativamente menos frecuente **según estudiantes que son víctimas frecuentes de otros estudiantes.**



Los tres lugares más inseguros del colegio

%

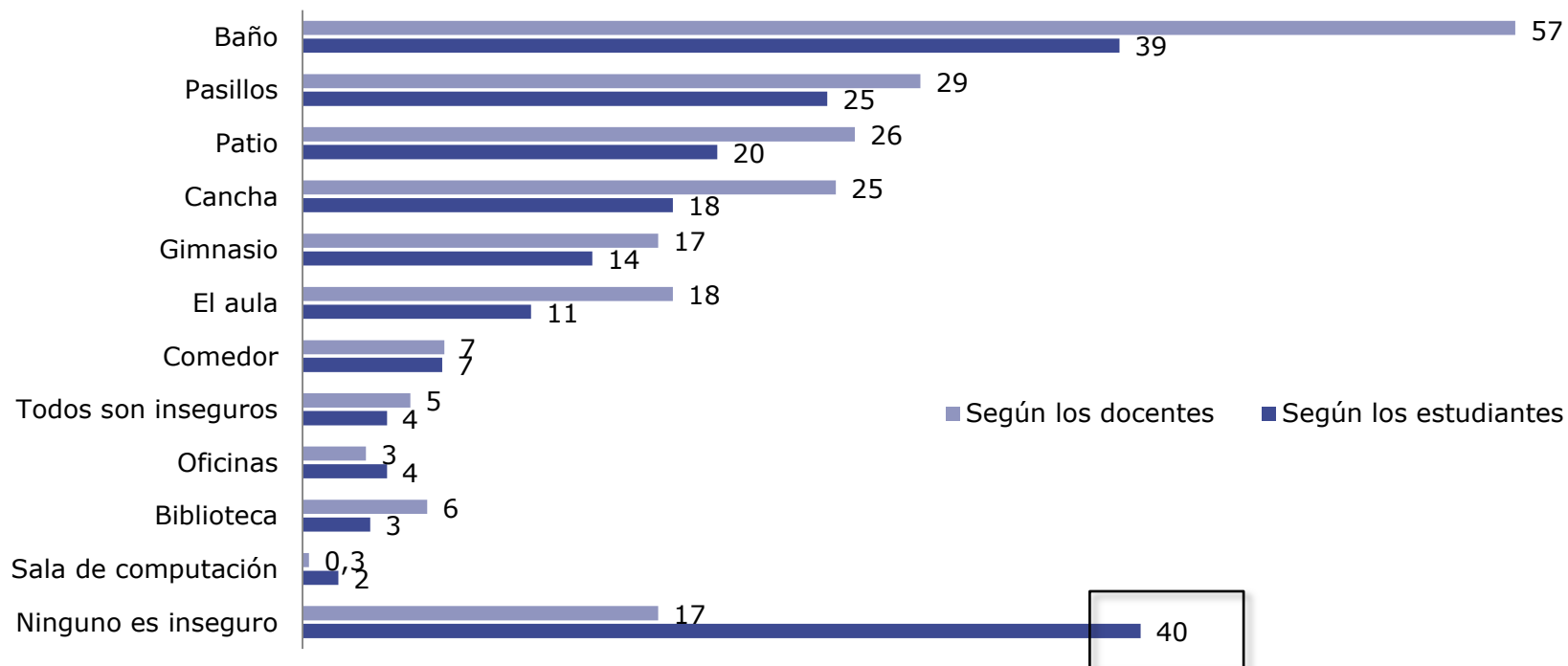

2 Factores que se relacionan con la violencia

- Variables sociodemográficas
- Variables institucionales
- Variables culturales (del colegio)
- **Variables familiares** (contención y atención familiar)

Intervención de los padres

%

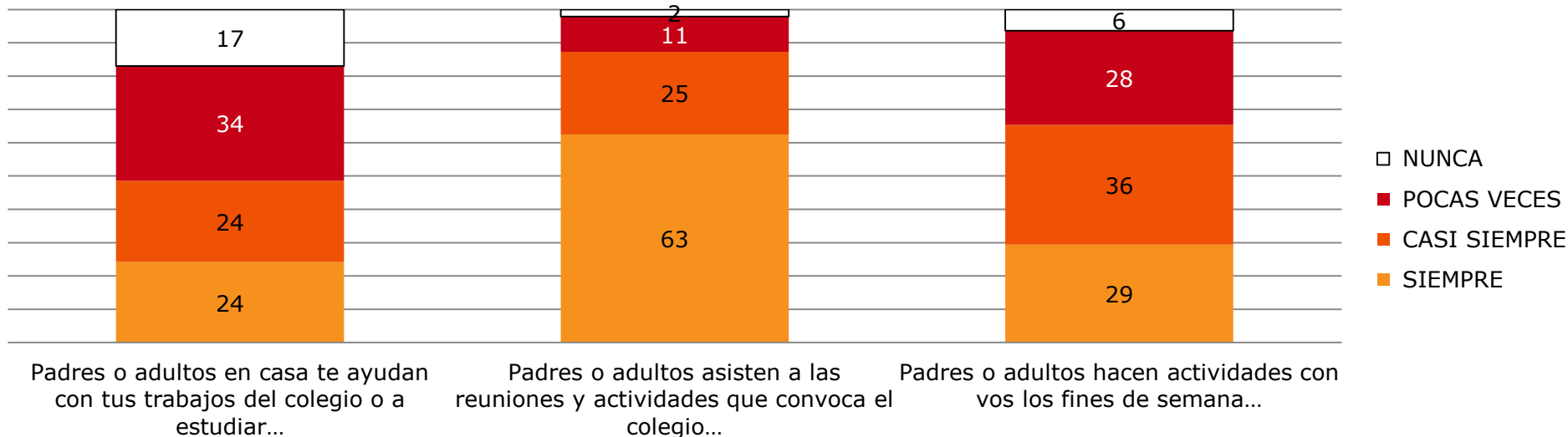

Significativamente más en estudiantes de séptimo año y colegios con menos estudiantes. La participación en trabajos o asistencia a actividades del colegio es mayor en colegios públicos y la realización de actividades de fin de semana entre estudiantes de colegios privados. No se observan diferencias significativas con haber sido víctima de violencia en el colegio.

Hallazgos:



- ✓ Víctimas frecuentes y ocasionales presentan situaciones **muy diferentes** en cuanto a su vulnerabilidad actual y el trato de situación en el momento o posterior a la agresión.
- ✓ En colegios con más **espacios suficientes** para compartir entre los estudiantes, o con más equipos, **clubes y actividades permanentes**, la incidencia de víctimas entre estudiantes baja.
- ✓ Las víctimas **frecuentes**, sienten **menos apoyo de los profesores**, notan una mayor **ausencia de los profesores en el recreo** y también consideran en mayor proporción que los **estudiantes alientan pleitos**.
- ✓ Las víctimas de profesores piensan, en mayor proporción que quienes no lo han sido, que sus compañeros **hacen que no se dan cuenta de las agresiones en general y alientan las discusiones**.



Hallazgos:

- ✓ Las víctimas ocasionales, evalúan más **positivamente al director**. La evaluación de esta figura es más crítica entre víctimas frecuentes y las víctimas de profesores.
- ✓ La mayoría de los estudiantes, **desconoce si existen protocolos de acción** ante situaciones violentas y son más críticos de los orientadores y de los procedimientos quienes son víctimas de profesores.
- ✓ Las víctimas frecuentes de otros estudiantes y de profesores son quienes más cuestionan **la inmediatez de atención ante situaciones de agresión**, esto ocurre en menor medida entre víctimas ocasionales quienes más bien reconocen positivamente las acciones que aplican los adultos ante eventos de violencia.



Hallazgos:

- ✓ Se reconoce que son **pocos** los estudiantes quienes siempre o casi siempre **denuncian** las situaciones de agresión. Las víctimas frecuentes son quienes más mencionan que no se **expulsa** a los estudiantes más agresivos.
- ✓ Los profesores mencionan más lugares inseguros en el colegio que los estudiantes.
- ✓ No se observaron variables sociodemográficas vinculadas con la victimización.

1 Caracterización de la violencia

2 Factores que se relacionan con la violencia

3 Efectos de la violencia

4 Tratamiento de la violencia

Medidas personales que ha tomado para evitar violencia

%

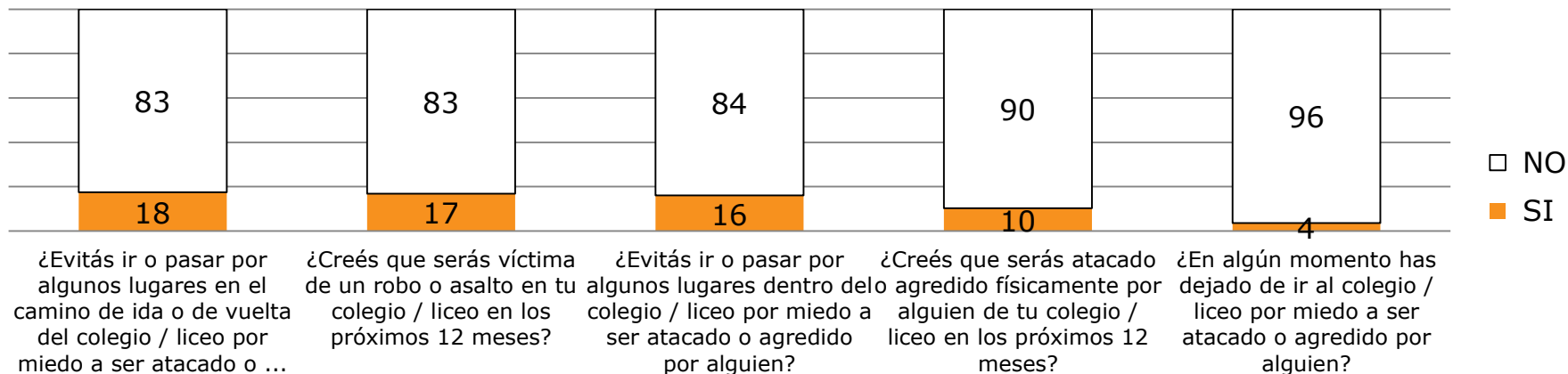

	¿Evitas ir o pasar por algunos lugares en el camino de ida o de vuelta del colegio / liceo por miedo a ser atacado o ...	¿Creés que serás víctima de un robo o asalto en tu colegio / liceo en los próximos 12 meses?	¿Evitas ir o pasar por algunos lugares dentro del colegio / liceo por miedo a ser atacado o agredido por alguien?	¿Creés que serás atacado físicamente por alguien de tu colegio / liceo en los próximos 12 meses?	¿En algún momento has dejado de ir al colegio / liceo por miedo a ser atacado o agredido por alguien?
Víctima de profesores	18.8	26.4	29.3	22.3	6.9
Víctima frecuente de estudiantes	25.3	19.7	36.1	27.3	12.9



Significativamente **mayores entre quienes han sido víctimas de otros estudiantes y hoy lo son frecuentemente y también entre quienes han sido víctimas de profesores.**

Muestra total n=801



Víctimas en el último año:

%

		Total	Víctima de profesores n=111	Víctima frecuente n=74	Víctima ocasional n=237
Informar a otros	! No hizo nada	30.6	32.2	31.4	31.0
	Le contaste a tu familia	19.7	25.4	28.2	16.2
	Le contaste a algún/a amigo/a	14.1	16.0	14.8	13.1
	Le contaste al/la profesor/a	11.0	15.5	13.7	10.0
	Le contaste al/la orientador/a	7.7	15.3	10.8	7.5
	Le contaste al/la director/a	4.4	6.7	6.7	3.6
Acciones personales	Te alejaste, te fuiste	17.3	14.0	12.8	18.5
	Lo/la insultaste	9.2	9.2	15.0	8.2
	Le pegaste	5.8	8.9	9.4	5.0
	Otros	2.0	1.0	4.4	1.4
	Ninguna	1.6	0.0	0.7	0.4
	Ns/nr	24.6	21.4	20.7	26.8



Algún adulto del colegio se ha enterado que vivió esas situaciones de % agresión, robo o daños?

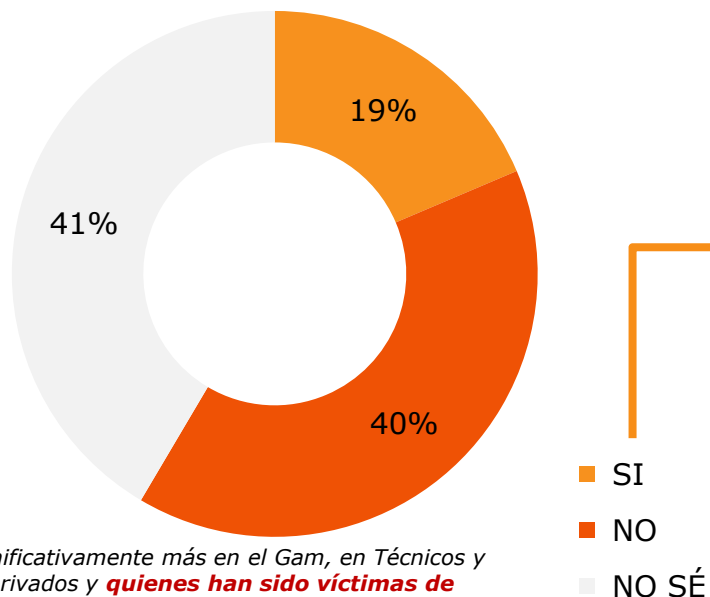

Significativamente más en el Gam, en Técnicos y privados y **quienes han sido víctimas de profesores.**

A quiénes reportó la situación	n=68
Un profesor /a	40.6
Director/a	5.8
Orientador/a	31.1
Personal administrativo	6.9
No recurrí a ninguno	15.7

Principales reacciones del adulto	n=68
Conversó con vos	51.3
Conversó con el agresor/a	33.7
Habló con los estudiantes involucrados	26.5
Castigó al agresor/a	16.8
Llamó a tus papás	16.2
Llamó a las papás del agresor/a	13.6
No le dio importancia	12.4
Lo o los mandó al encargado de disciplina	7.1
Llamó a la policía	5.1

Manera en que reaccionó el adulto	n=68
Evaluación de reacción del adulto	n=68
Totalmente o algo inadecuada	12.4
Regular	30.5
Algo adecuada	25.8
Totalmente adecuada	31.3

43% opina que no se manejó bien.

Efectos de la violencia vivida este año

%





Lo que prefiere hacer ante situaciones violentas

%

		Total	Víctima de profesores n=126	Víctimas frecuentes n=74	Víctimas ocasionales n=237	Nunca víctima n=490
Informar a otros	Contarle a su familia	38.6	38.6	43.6	33.4	40.3
	Contarle al/la orientador/a	36.9	33.1	38.0	37.0	36.6
	Contarle a un/a profesor/a	27.0	31.0	36.6	23.4	27.3
	Contarle a algún/a amigo/a	26.5	26.0	35.5	24.6	26.1
	Contarle al/la director/a	17.1	17.9	11.8	17.3	17.9
	Intervenir denunciando	13.3	12.6	14.3	11.8	13.8
Acciones personales	No hacer nada, dejarlo así	25.3	28.9	33.6	23.1	25.1
	Alejarme, irme	27.6	22.2	27.7	25.7	28.5
	Intervenir físicamente en defensa	15.6	22.2	16.1	20.3	13.3
	Insultar al agresor	5.7	6.6	6.8	8.1	4.3
	Pegarle al agresor	5.6	9.7	3.6	7.9	4.8
	Ns/nr	2.4	0.9	3.1	1.1	2.9

Violencia durante este año lectivo



%

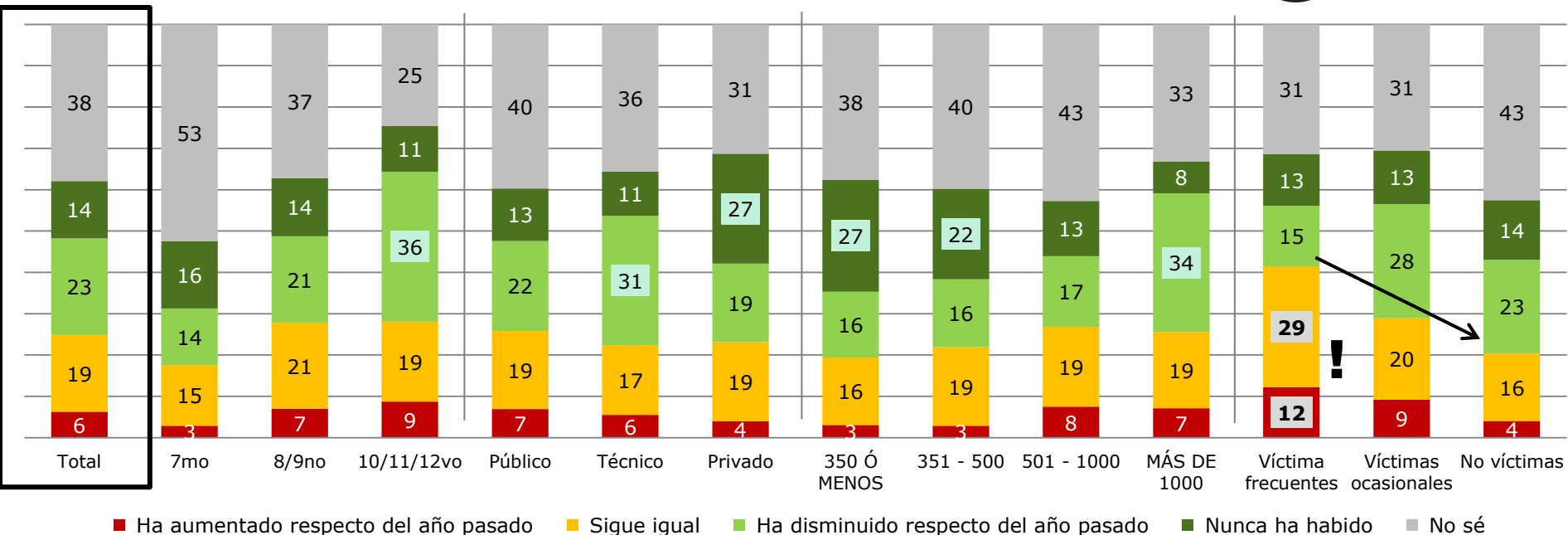

Se grafican las variables que muestran diferencias significativas. Los más optimistas son los estudiantes de últimos años, los de colegios privados (porque no ha habido) y los técnicos (porque ha disminuido), los colegios de menor tamaño (porque no ha habido) y los de más de 1000 (porque ha disminuido).

Las víctimas frecuentes son menos optimistas y un 42% de ellos indica que sigue igual o ha aumentado.

Actitud hacia la violencia

%

Total

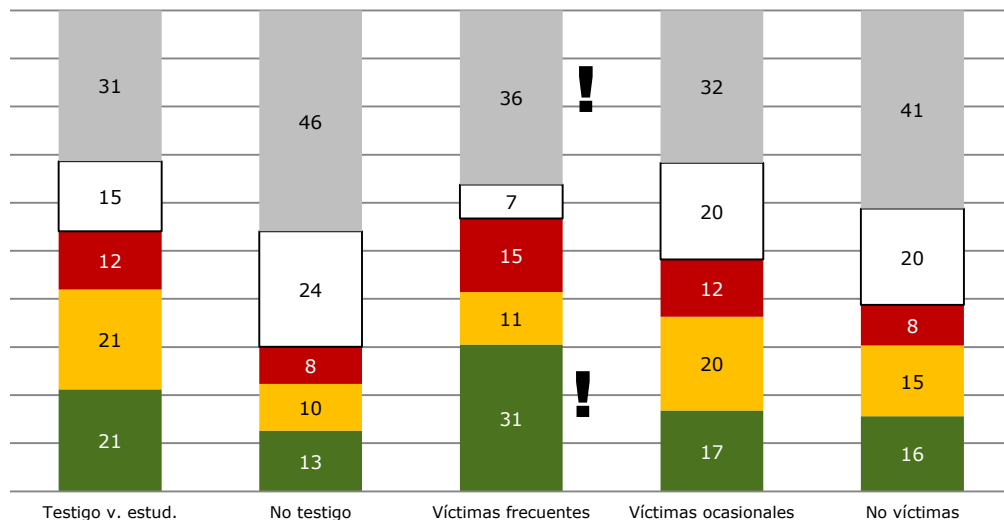
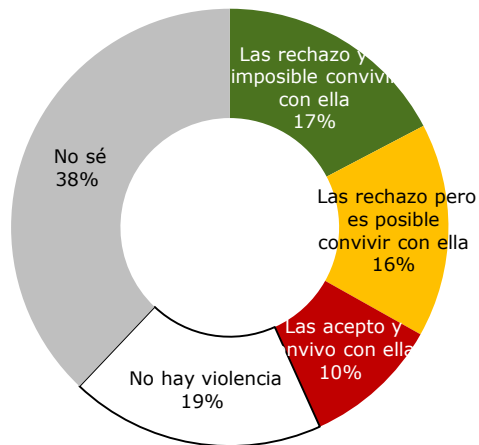

La violencia es significativamente más rechazada entre estudiantes de los últimos años, entre estudiantes de mayor tamaño, entre estudiantes de mayor nivel socioeconómico, con padre o madre con mayor nivel educativo, y entre quienes han sido víctimas.

Las víctimas frecuentes son menos tolerantes a la situación, sin embargo un 36% no respondió su posición al respecto.

Actitud hacia la violencia

%

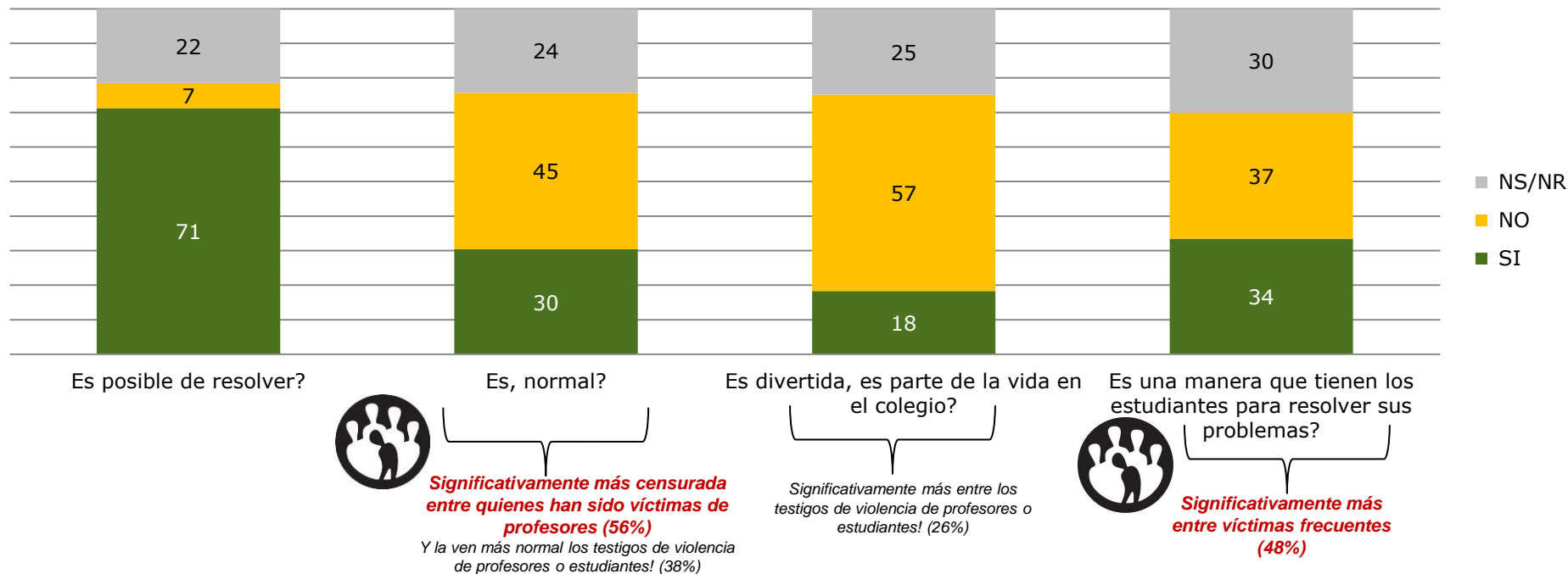

Sentimientos que le genera la violencia

%

■ SI ■ NO ■ NO SABE/NO APLICA

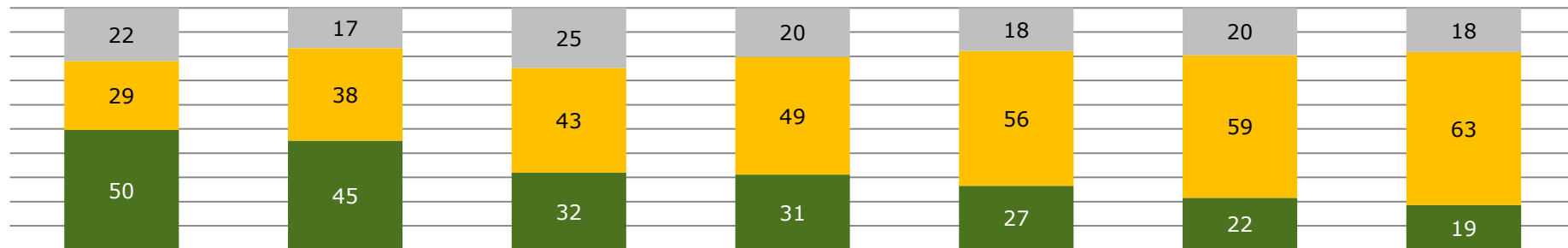

Le genera mala reputación al colegio?

Significativamente más según las mujeres, alumnos de últimos años, públicos, técnicos, de más de 1000 estudiantes.

Le preocupa?

Significativamente más según las mujeres, alumnos de séptimo, de colegios públicos o técnicos de más de 500 estudiantes y **víctimas frecuentes (65%)**.

Le es indiferente, me tiene sin cuidado?

Significativamente menos entre los hombres, alumnos de séptimo.

Le obliga a saber defenderme?

Significativamente menos entre los hombres, alumnos de últimos años. **Más las víctimas frecuentes (46%) y quienes han sido víctimas de profesores (36%)**

Le da vergüenza?

Significativamente más entre mujeres y estudiantes de últimos años.

Le hace sentir enojo con el colegio?

Significativamente más en el Gam y Colegios públicos

Le da miedo?

Significativamente más entre víctimas frecuentes (37%) y víctimas de profesores (29%). También más a las mujeres y estudiantes de séptimo y últimos años.



La violencia en su colegio

%

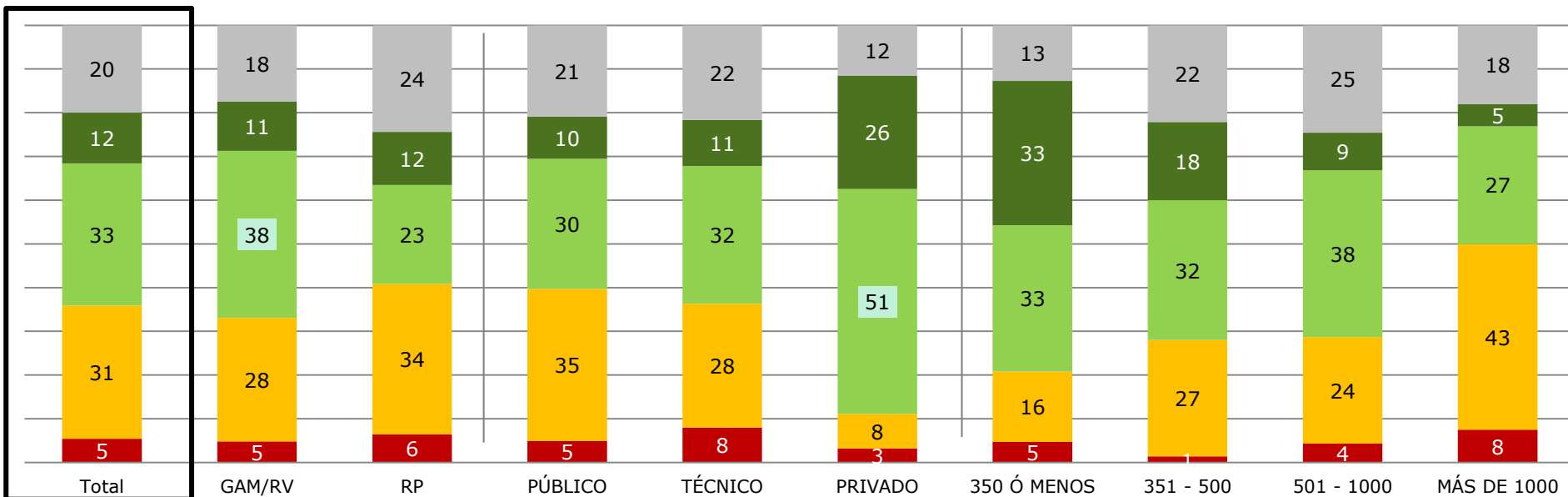

■ Es mayor que en otros colegios ■ Es igual a la de todos los colegios del país ■ Es menor que en otros colegios ■ No hay violencia ■ No sé



Hallazgos:

- ✓ Quienes son víctimas frecuentes y de profesores toman más **medidas para evitar la violencia.**
- ✓ La reacción de un 31% de las víctimas fue **no hacer nada al respecto** y más de una tercera parte **habló la situación en casa o con amigos.**
- ✓ Solo el **19% de las víctimas menciona que la situación fue conocida por un adulto en el colegio.** Sobre todo **profesores y orientadores.** Los adultos **conversaron con estudiantes involucrados** y la evaluación del tratamiento de la situación fue evaluado algo o totalmente adecuado por la mayoría de quienes tuvieron la asistencia del adulto, pero el **43% opina que no se manejó bien.**
- ✓ El mayor **impacto** de las víctimas ha sido **académico, deterioro de interrelaciones con otros e inseguridades propias.**

Hallazgos:



- ✓ Una **tercera parte** de las víctimas frecuentes, prefiere **no hacer nada** cuando viven la situación de violencia y son menos optimistas sobre la situación en el colegio (más de ellos piensan que las agresiones están igual o en aumento).
- ✓ Las víctimas frecuentes, son **menos tolerantes a la violencia**, sin embargo un 36% no respondió su posición al respecto.
- ✓ La mayoría de los estudiantes considera que la violencia de los colegios es **posible de resolver** (71%). Sin embargo, un 30% piensa que es normal (en menor medida quienes han sido víctimas de profesores), 18% que es divertida y 34% que es una manera en que los estudiantes resuelven sus problemas (en mayor medida lo piensan así, las víctimas frecuentes).
- ✓ Las víctimas frecuentes, están más **preocupadas**, sienten en mayor medida (36%) que **les obliga a saber defenderse** y les da **miedo** (37%). Pero, a la mayoría de los estudiantes no le da miedo ni le genera enojo con el colegio.

1 Caracterización de la violencia

2 Factores que se relacionan con la violencia

3 Efectos de la violencia

4 Tratamiento de la violencia

Medidas que considera que sirven o no para combatir la violencia en su colegio



%

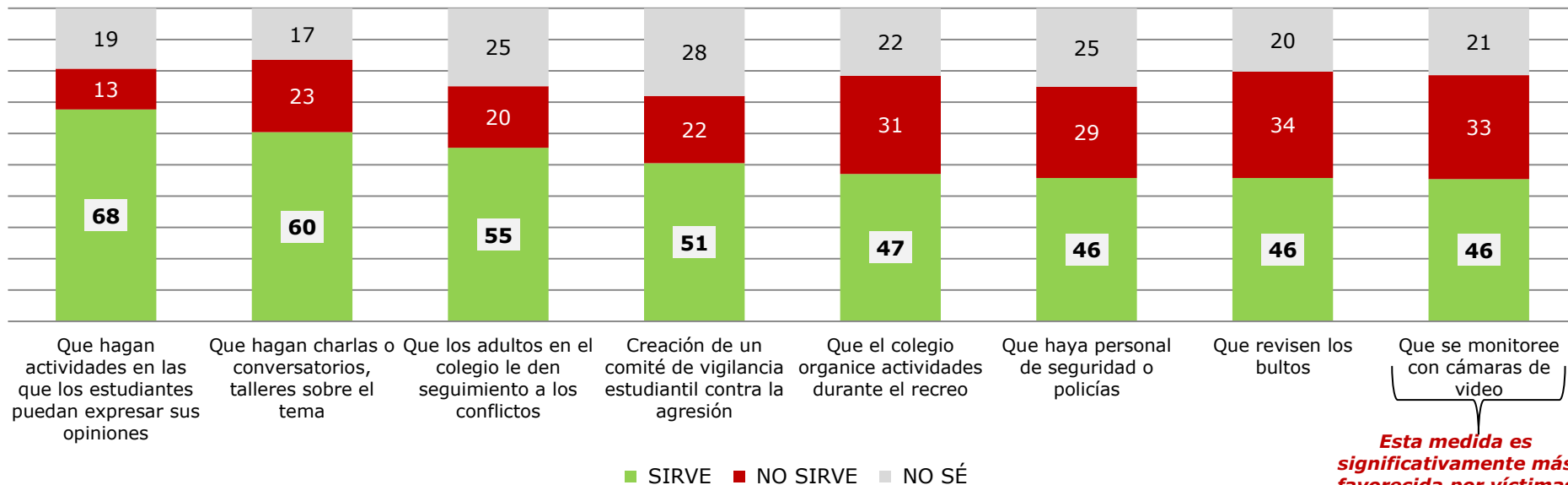

Esta medida es significativamente más favorecida por víctimas frecuentes (52%).

En ocasiones se habla en clases o en talleres sobre la convivencia en el colegio?

%

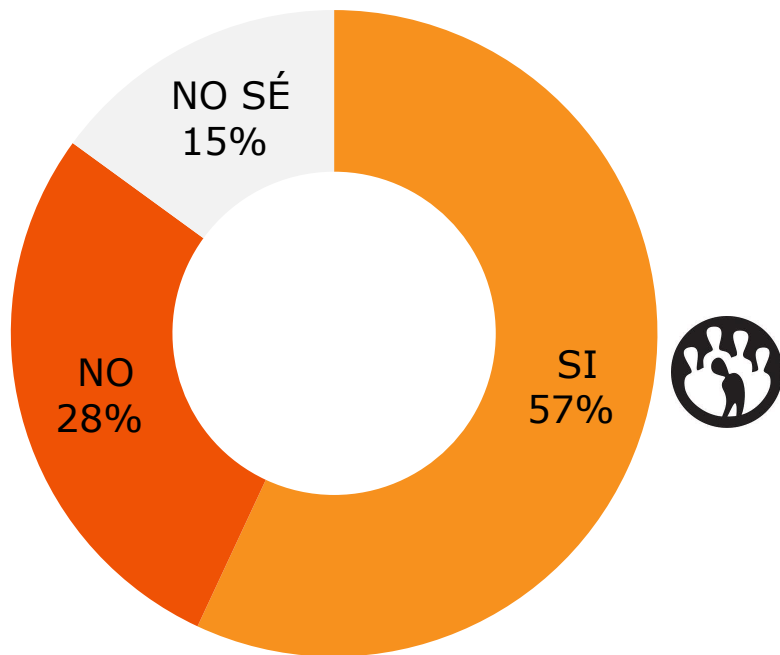

Significativamente menos según quienes han sido víctimas de profesores (45%).

Recomendaciones de los estudiantes

Recomendaciones de los estudiantes	Total	Víctimas frecuentes	Víctimas ocasionales	No víctimas
Charla sobre violencia / drogas	15.0	10.3	15.1	15.7
Actividades recreativas / convivencias / talleres / campañas	10.6	4.8	10.0	11.7
Vigilar más	9.1	15.1	8.3	8.5
Más guardas de seguridad / más policías	5.6	8.4	7.8	4.1
Expulsar a las personas violentas / vagas / chusma / pintas	5.2	8.2	4.7	5.0
Profesores más atentos	4.4	6.8	4.0	4.2
Monitorear / camaras	3.2	4.2	4.4	2.5
Hacer un grupo de pers. que vigilen en los recreos / en clases/ salida / entrada	3.0	0.7	3.1	3.3
Revision de bultos	2.5	3.3	2.7	2.4
Dar más importancia cuando denuncian algo	2.5	5.0	2.1	2.3
más actividades	2.5	1.6	2.0	2.8
Hacer actividades deportivas / arte / pintball	2.1	1.3	2.6	2.0
Dar apoyo de parte de estudiantes y profesores	2.1	2.0	2.2	2.0
más profesores en los pasillos en el recreo	2.0	1.5	1.5	2.3
No más golpes / pleitos	1.9	3.3	2.5	1.3
más comunicación de el director y profesores para con los alumnos	1.7	0.7	2.6	1.4
más atentos a las personas agresoras	1.6	0.0	2.4	1.5
Grupos de dialogo	1.5	1.5	1.4	1.5
Todos nos llevemos bien	1.4	0.0	0.8	1.9
Personas q escuchen y orienten a los estudiantes	1.3	2.2	1.1	1.2
Más comunicación entre todos	1.1	4.7	0.2	1.0
Que los estudiantes piensen y luego hagan lo que quieran hacer / reflexionen	1.1	0.0	1.1	1.3
No arreglar los problemas a golpes	1.1	1.6	1.2	0.9
Respeto entre estudiantes y profesores	1.0	1.3	1.1	1.0
OTROS	29.0	31.7	28.1	29.1
NINGUNA	5.2	4.3	5.1	5.4
NS/NR	9.0	12.4	9.9	8.1



Hallazgos:

- ✓ Entre las medidas evaluadas, charlas y actividades en grupo son más apoyadas por los estudiantes en general, sin embargo, las víctimas frecuentes abogan por más vigilancia (se observe cuando ocurren los hechos) y que atiendan las denuncias.

Análisis de las variables



¿Influyen las características del colegio en la violencia que se vive en la institución?

¿Influyen las características del hogar en la violencia que experimentan los estudiantes?

¿Influyen las características culturales en la violencia que experimentan los estudiantes?

Para responder a esto vamos a crear ciertas variables

1

Infraestructura

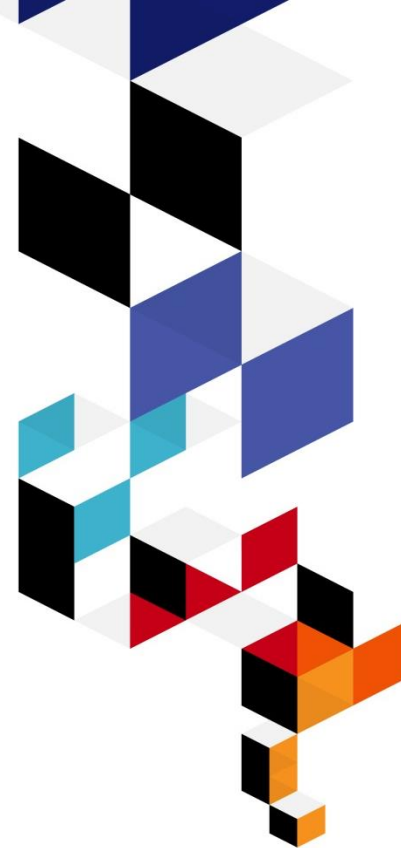

Sobre infraestructura

- **De las 40 entrevistas, aparecen**

- 4 casos con 1 missing en alguna pregunta

- 2 casos con 2 missing en alguna pregunta

- **Dado esto los valores faltantes se sustituyen por el promedio**

Construcción de índices como sumas de items y luego llevados al 100%

	ITEMS	MIN	MAX
General	14	0	140
Ambientes aprendizaje	9	0	90
Espacios para socializar	7	0	70
Institución	4	0	40

General: Limpieza, pintura, estado de cielo, piso, servicio sanitario, rampas y tránsito interno, basureros y parqueo

Ambientes de aprendizaje: iluminación, mobiliario, equipo, ventanas, contaminación ambiental

Espacios para socializar: gimnasio, canchas, patio, comedor, soda, zonas verdes y espacios para sentarse

Institución: control de acceso, facilidad para llegar, ubicación y lugar seguro

Estadísticas descriptivas de los índices de infraestructura

Descriptive Statistics

	N	Minimum	Maximum	Mean	Std.	Skewness		Kurtosis	
	Statistic	Statistic	Statistic	Statistic	Statistic	Statistic	Std. Error	Statistic	Std. Error
COND GENERAL	801	35,71	100,00	65,3445	16,79879	,175	,086	-,749	,173
AMBIENTES	801	55,56	100,00	76,1931	13,37936	,087	,086	-1,278	,173
SOCIABILIDAD	801	28,57	100,00	73,5180	16,69187	-,447	,086	-,197	,173
INSTITUCION	801	32,50	100,00	79,5675	17,14766	-1,028	,086	,483	,173
Valid N (listwise)	801								

Índices según ubicación: diferencias significativas

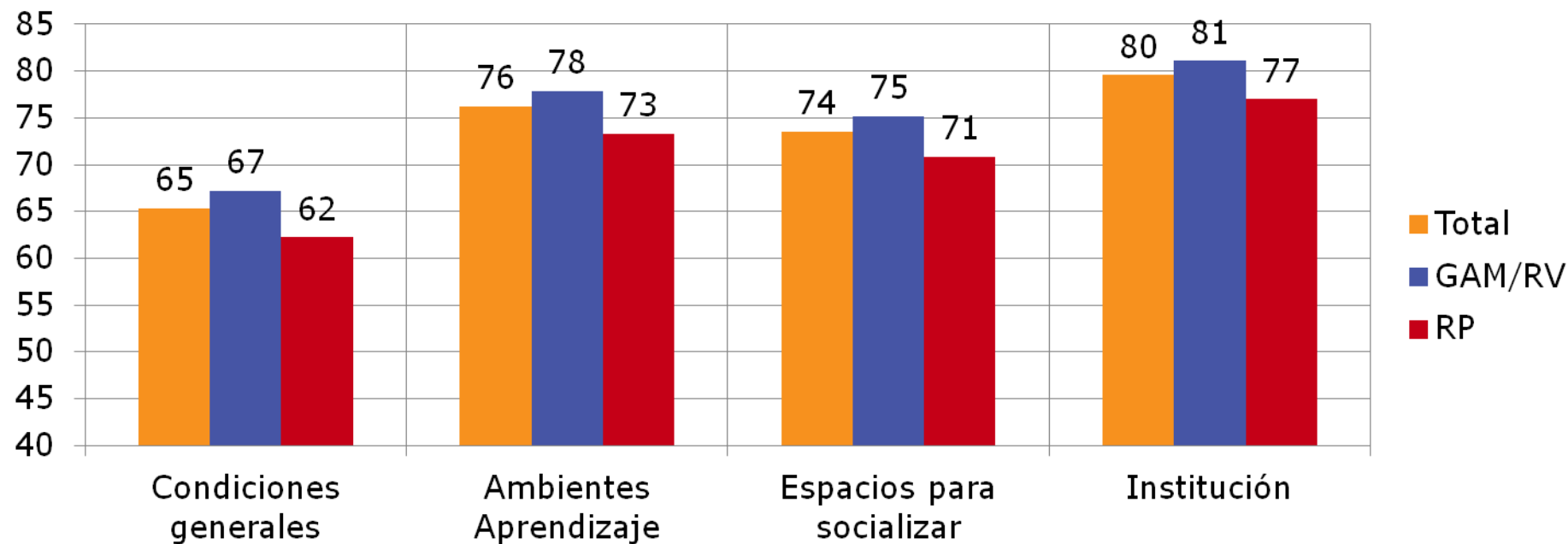

Índices según modalidad: **diferencias significativas**

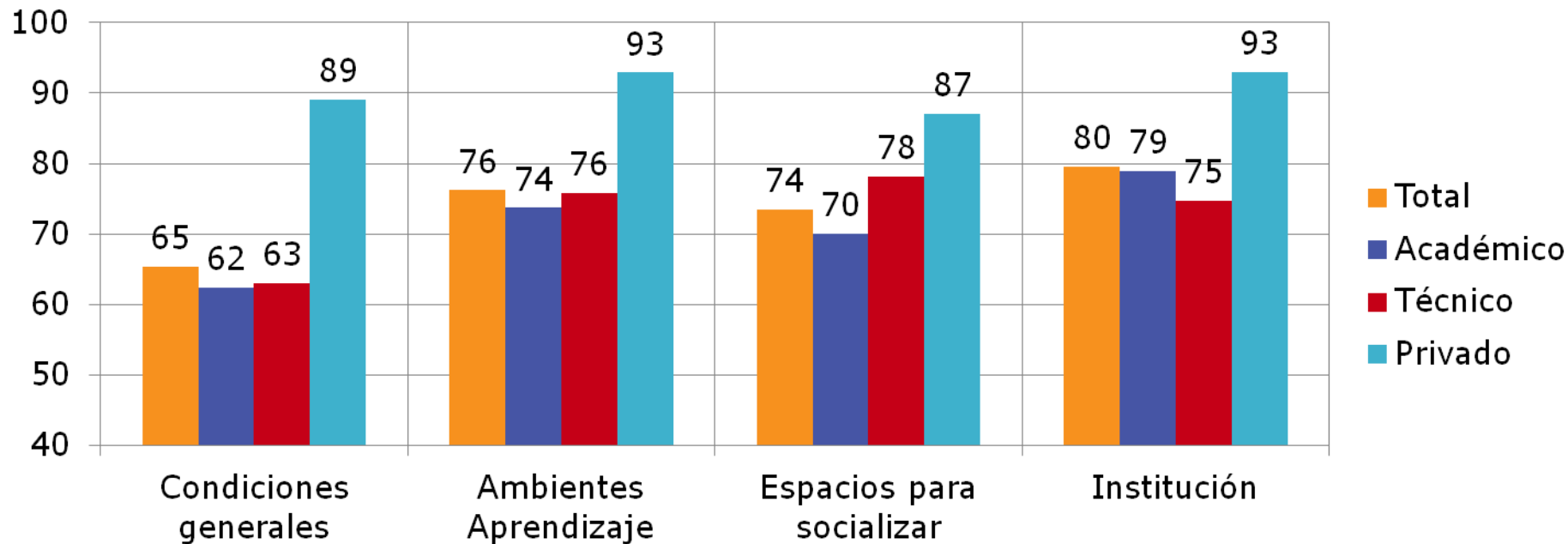

Índices según matrícula: diferencias significativas

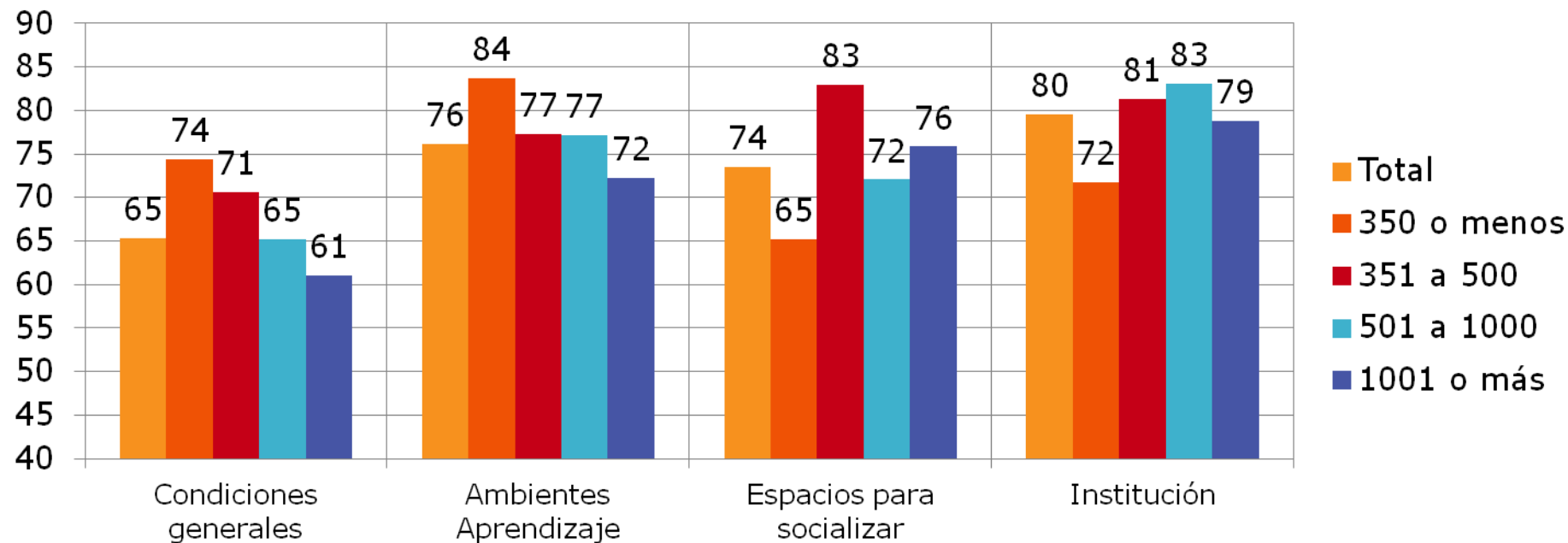

2

Estudiantes

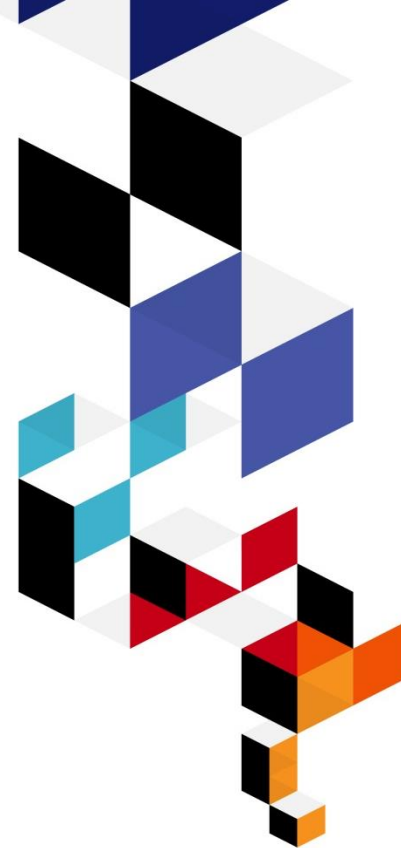

Descripción de la institución

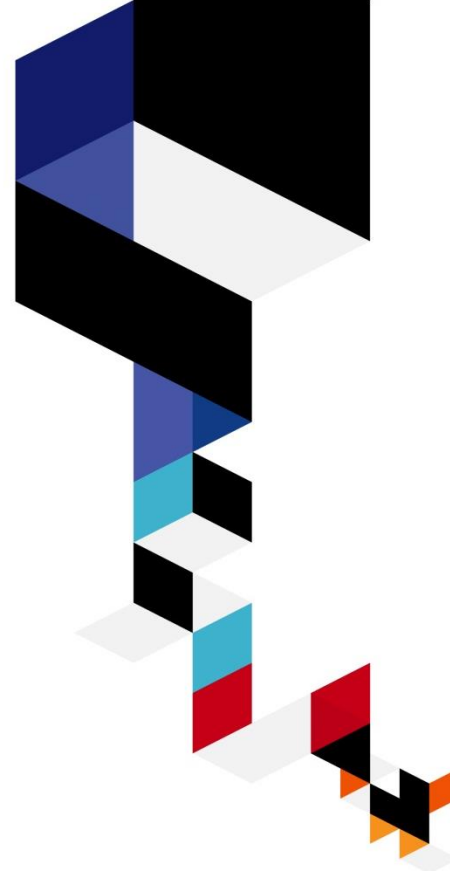

Vamos por pasos

1. Se crearon índices con las variables de P1 a P11:

- Índice de integración de padres: INDPAD (P1, P2, P3)
- Índice de relaciones alumnos: RELAL (P4, P5, P6, P7)
- Índice de apoyo docente. APDOC (P8, P9, P10, P11)

2. Factorial de P12 a P16:

- Se identifican 2 factores que explican el 65% (Solución positiva y negativa de conflictos)

Varianza total explicada

Componente	Autov alores iniciales			Sumas de las saturaciones al cuadrado de la extracción			Suma de las saturaciones al cuadrado de la rotación		
	Total	% de la varianza	% acumulado	Total	% de la varianza	% acumulado	Total	% de la varianza	% acumulado
1	2,232	44,632	44,632	2,232	44,632	44,632	1,829	36,587	36,587
2	1,011	20,230	64,862	1,011	20,230	64,862	1,414	28,275	64,862
3	,746	14,916	79,778						
4	,545	10,905	90,683						
5	,466	9,317	100,000						

Método de extracción: Análisis de Componentes principales.

EDUCACION

Matriz de componentes rotado^s

	Componente	
	1	2
TRATAN DE RESOLVERLO SIN GOLPEARSE NI INSULTAR A NADIE INTERVIENEN PERSONALMENTE SI SON TESTIGOS DE SITUACIONES DE AGRESIÓN REPORTAN O DENUNCIAN SI SON TESTIGOS DE SITUACIONES DE AGRESIÓN SE HACEN LOS QUE NO SE DAN CUENTA ALIENTAN PLEITOS O DISCUSIONES	,688	-,316
	,844	-,056
	,777	-,112
	-,155	,770
	-,122	,840

Método de extracción: Análisis de componentes principales.

Método de rotación: Normalización Varimax con Kaiser.

- La rotación ha convergido en 3 iteraciones.

UNIMER



Vamos por pasos

3. Se crearon variables:

- EXIST = Existencia (P17, P18, P21, P22) previa recodificación del NS = 0 y del NO = -1.
- PART= Participación (P19, P20) previa recodificación del NS = 0 y del NO = -1.
- EVITAR= Evitar espacios (P25, P26, P27, P28,P29) previa recodificación del NS = 0 y del NO = -1.

4. Se crearon variables

- RIESGOS = Riesgos e inseguridad (P32, P33, P34, P35, P36, P37) previa recodificación
 - Hay y me produce inseguridad = -2
 - Hay y no me produce inseguridad = -1
 - No sé = 0
 - No hay = +2

Integración de padres

Integración de padres

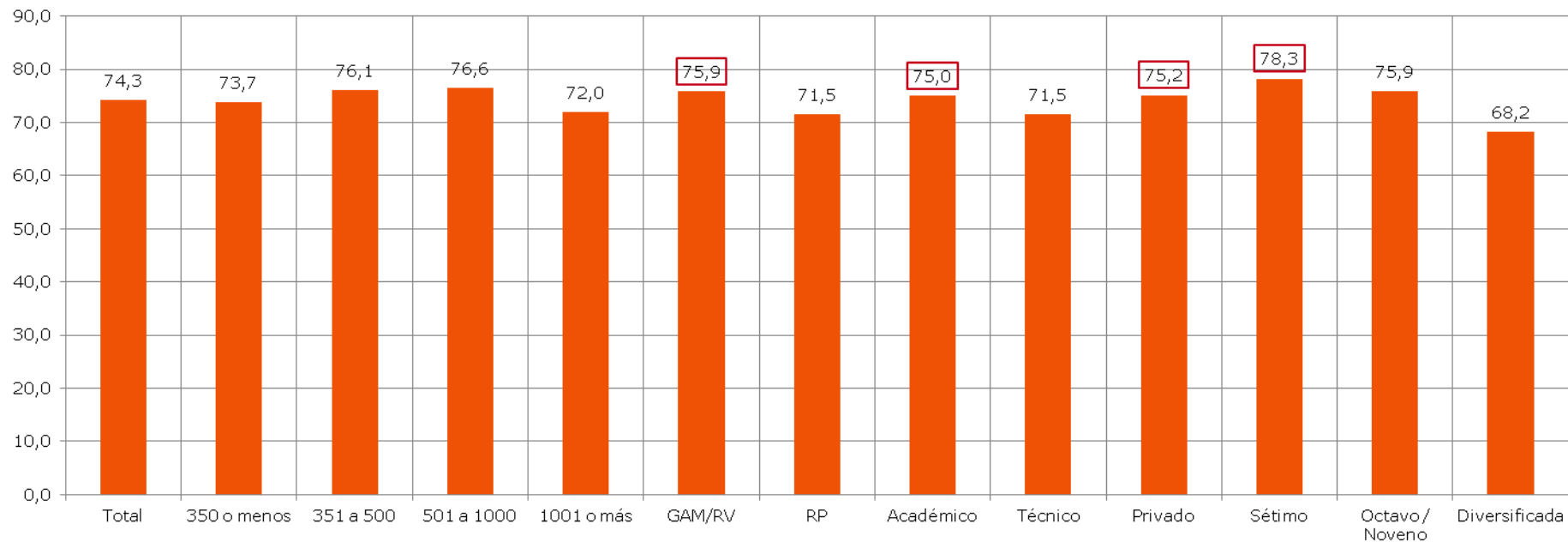

Relaciones entre los alumnos

Relaciones de alumnos

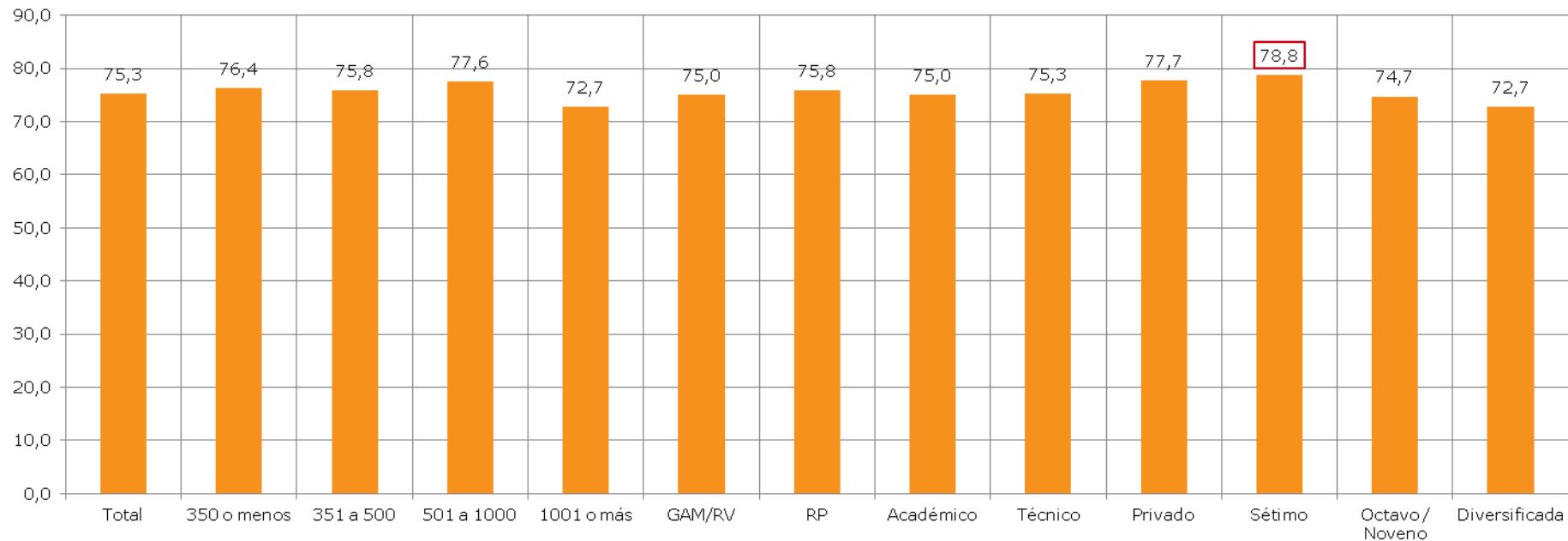

Apoyo docente

Apoyo Docente

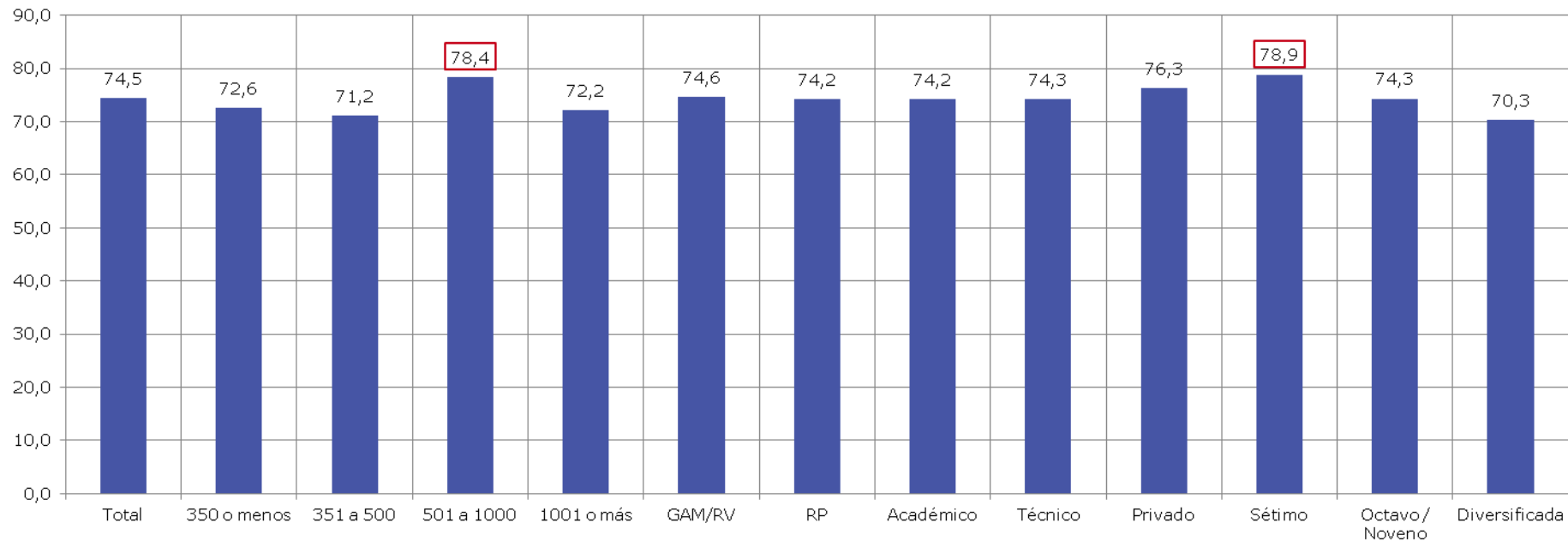

Intervención positiva en conflictos (factor)

Intervención positiva en conflictos

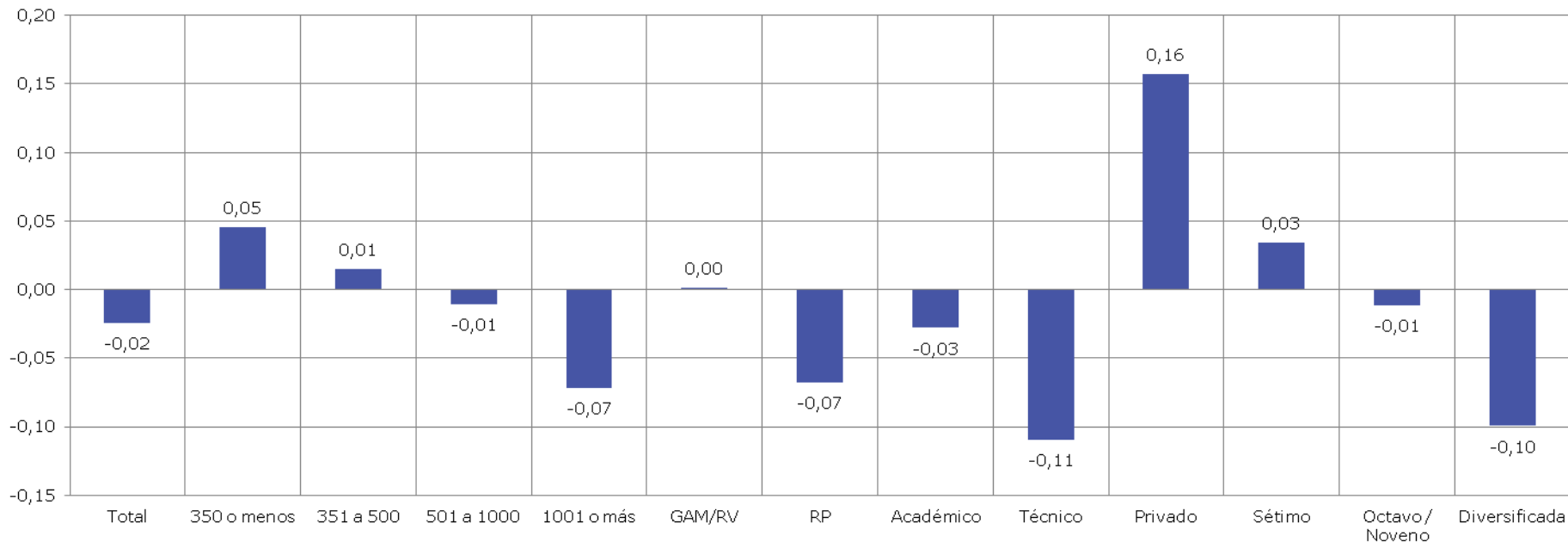

Intervención negativa en conflictos (factor)

Intervención negativa en conflictos

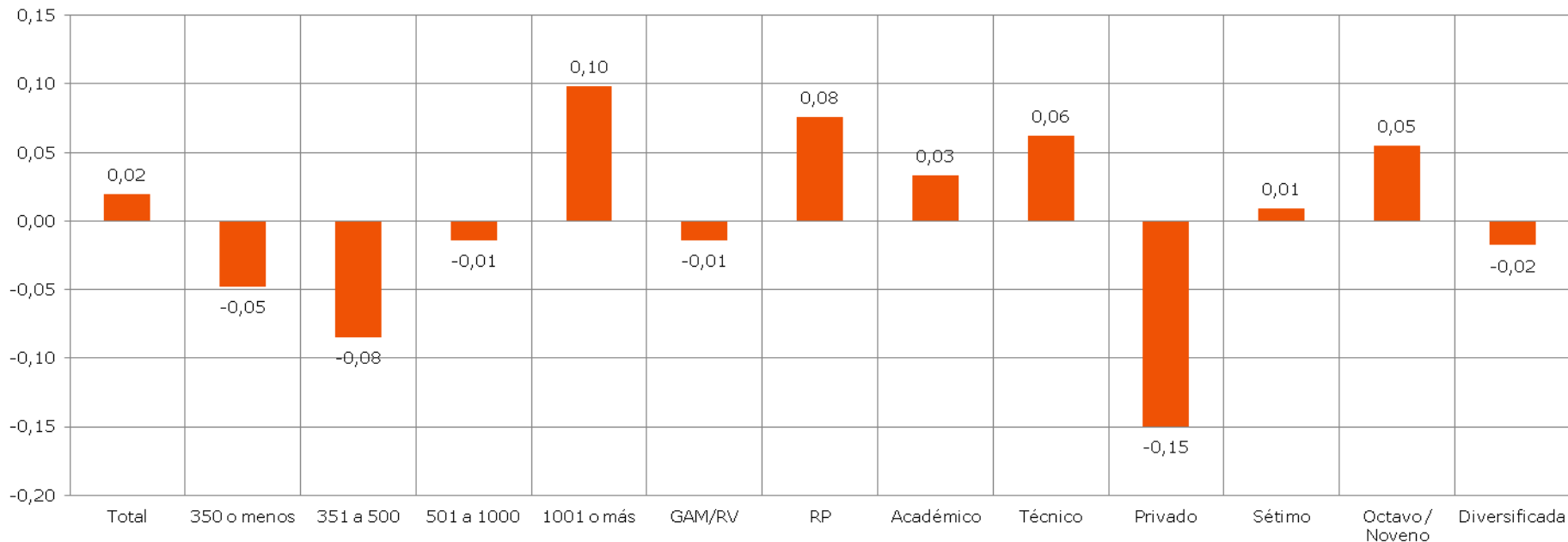

Existencia de espacios y actividades

Existencia de espacios y actividades

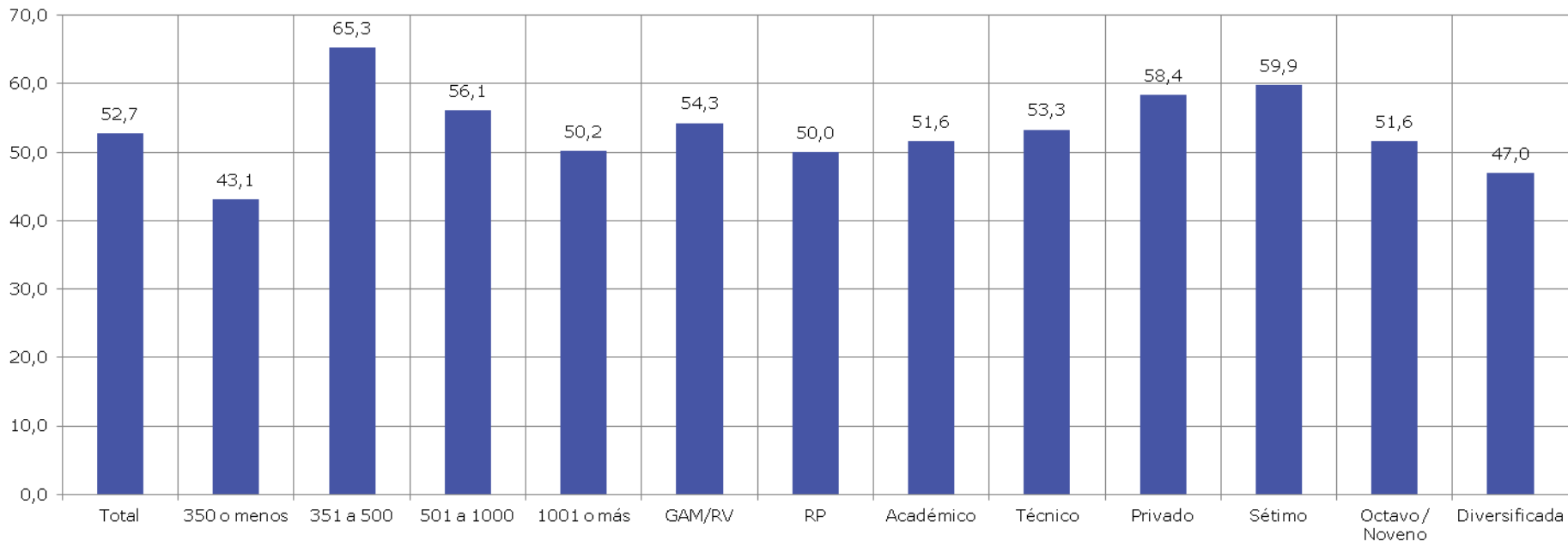

Participación en actividades

Participación en actividades

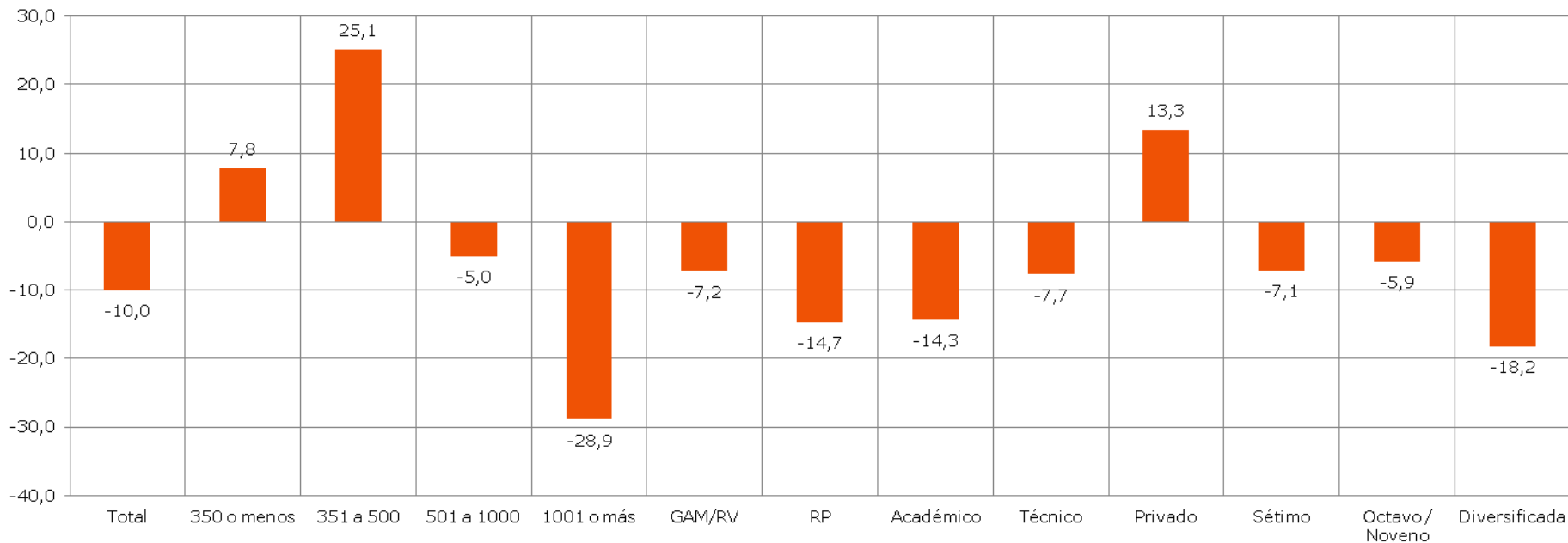

Evación de espacios

Evita espacios

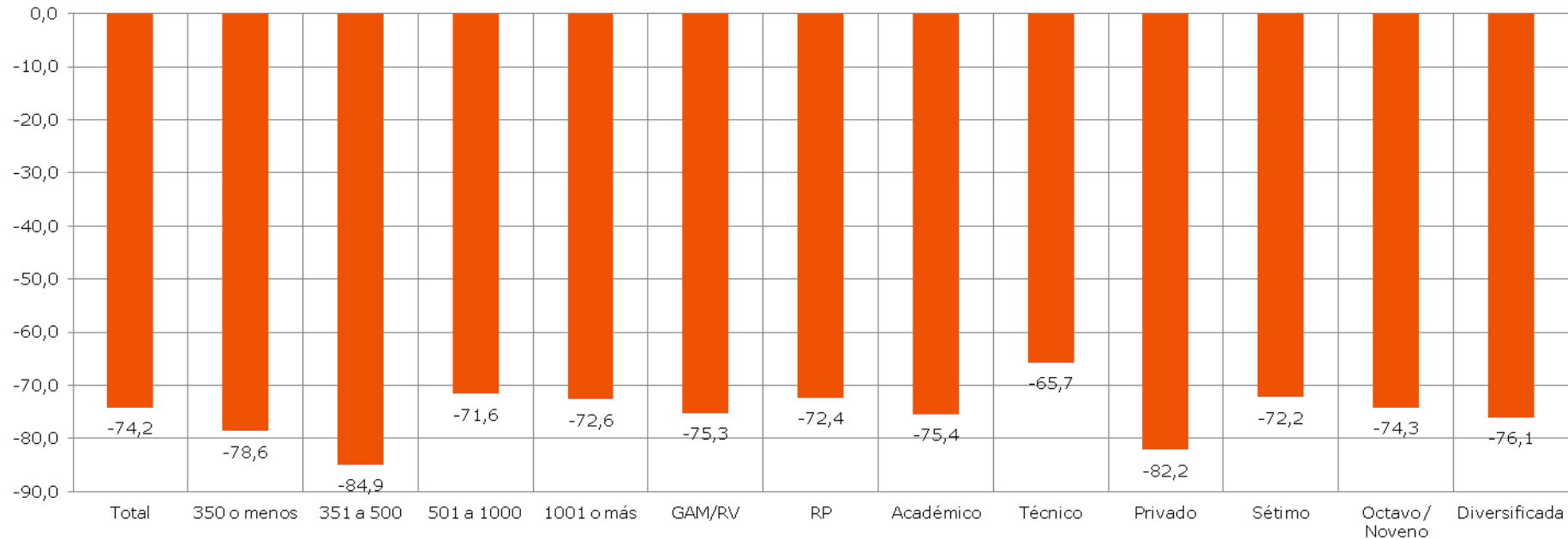

Estado de la Educación **Poca evasión en general. Pero es mayor en colegios de 501 o más y en Instituciones técnicas.**

Situaciones que se presentan y producen inseguridad

Riesgos e inseguridad

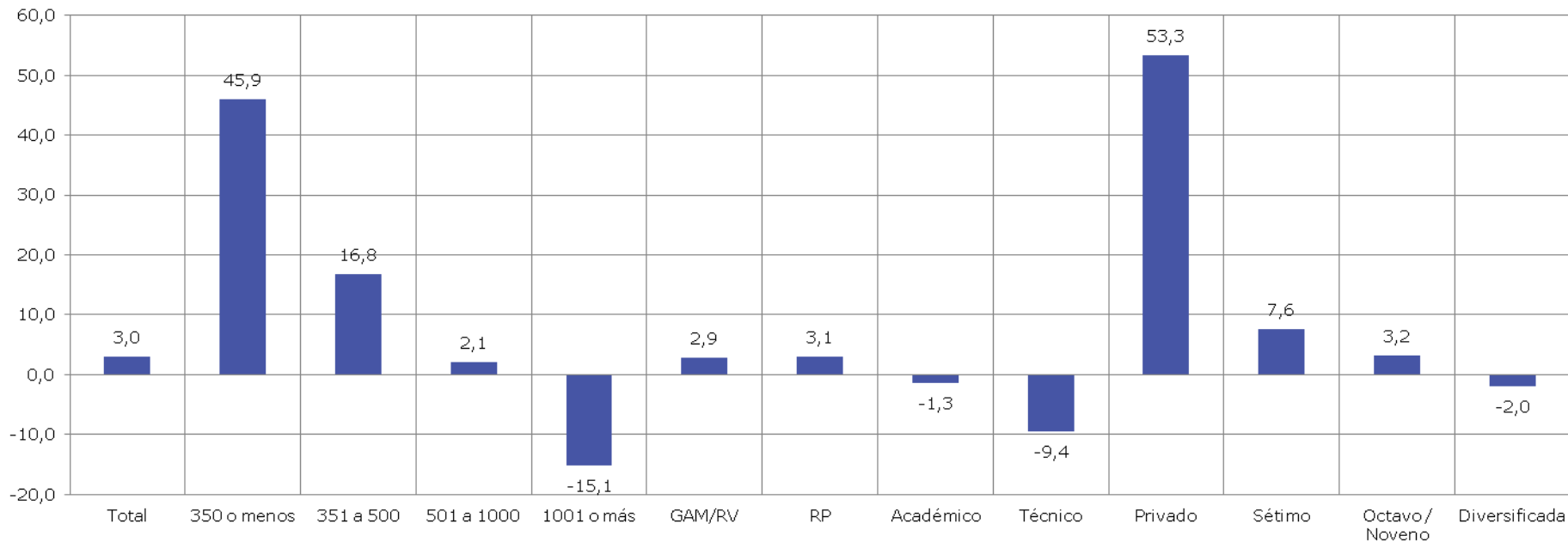

- Mayor sensación en colegios de 1001 o más y colegios técnicos

Las correlaciones aunque bajas, son significativas entre las siguientes variables

	Condiciones generales	Ambientes de aprendizaje	Espacios para socialización	Institución
Relación directa con	<ul style="list-style-type: none">• Relaciones de alumnos• Apoyo docente• Intervención positiva en conflictos• Existencia de espacios y actividades• Participación en actividades• Riesgos e inseguridad en institución	<ul style="list-style-type: none">• Relaciones de alumnos• Apoyo docente• Intervención positiva en conflictos• Existencia de espacios y actividades• Participación en actividades• Riesgos e inseguridad en institución	<ul style="list-style-type: none">• Intervención positiva en conflictos• Existencia de espacios y actividades• Participación en actividades• Riesgos e inseguridad en institución	<ul style="list-style-type: none">• Intervención positiva en conflictos• Riesgos e inseguridad en institución
Relación inversa con	<ul style="list-style-type: none">• Evasión de espacios	<ul style="list-style-type: none">• Evasión de espacios	<ul style="list-style-type: none">• Evasión de espacios	<ul style="list-style-type: none">• Evasión de espacios

Características de la violencia

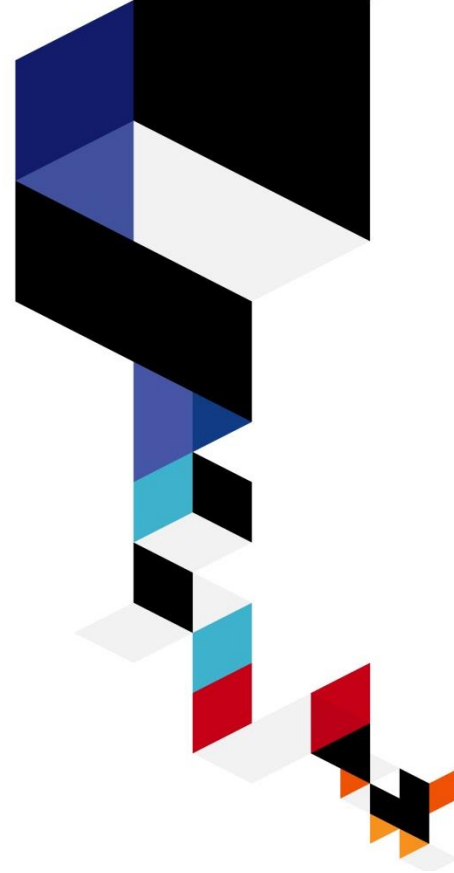

¿Varía la percepción cultural según si se ha sido testigo o víctima?

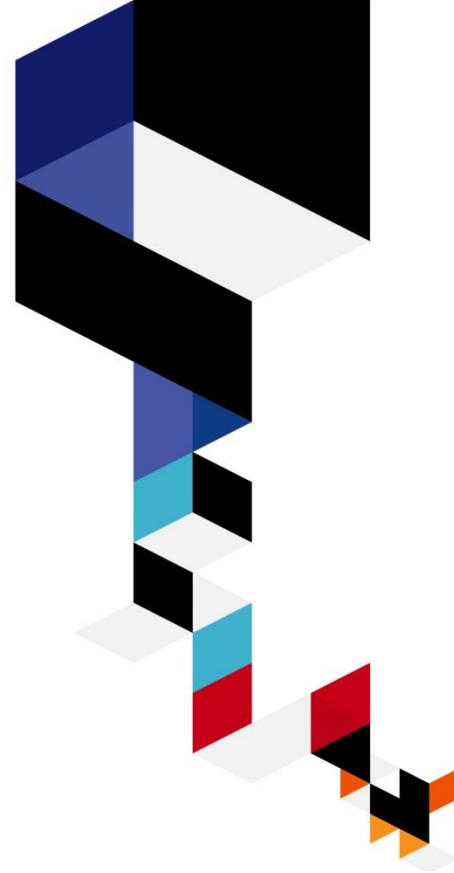

Relaciones entre estudiantes

Relaciones entre estudiantes

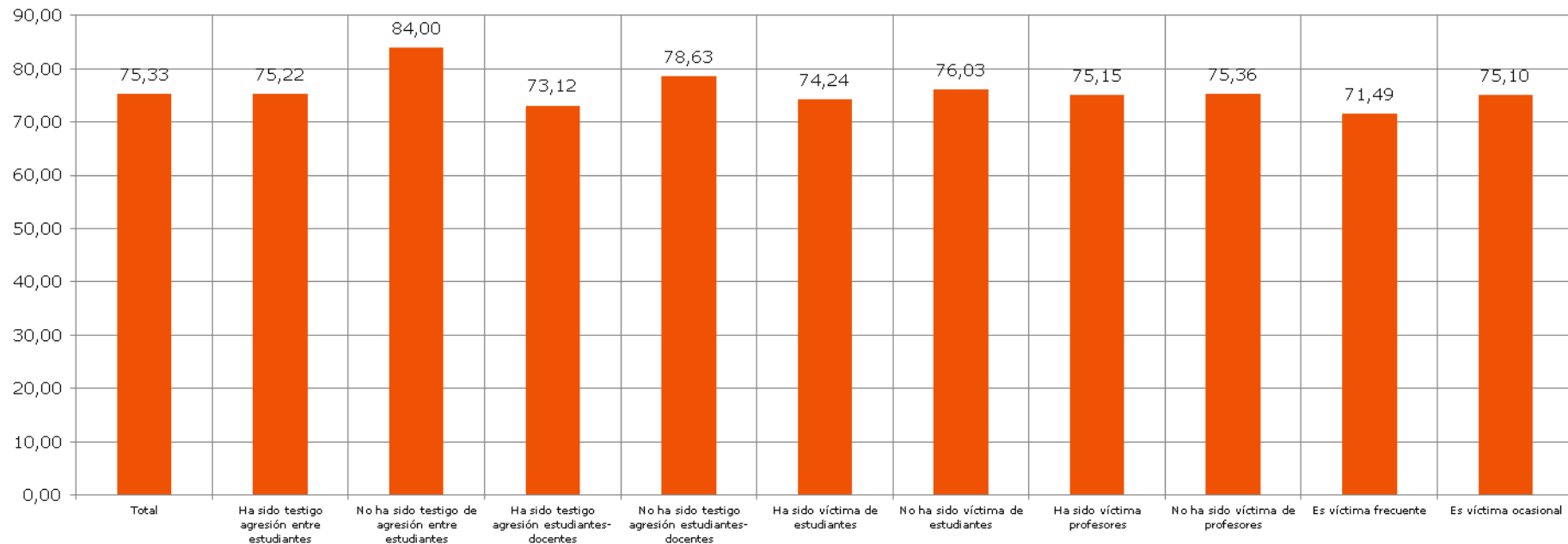

Apoyo docente

Apoyo docente

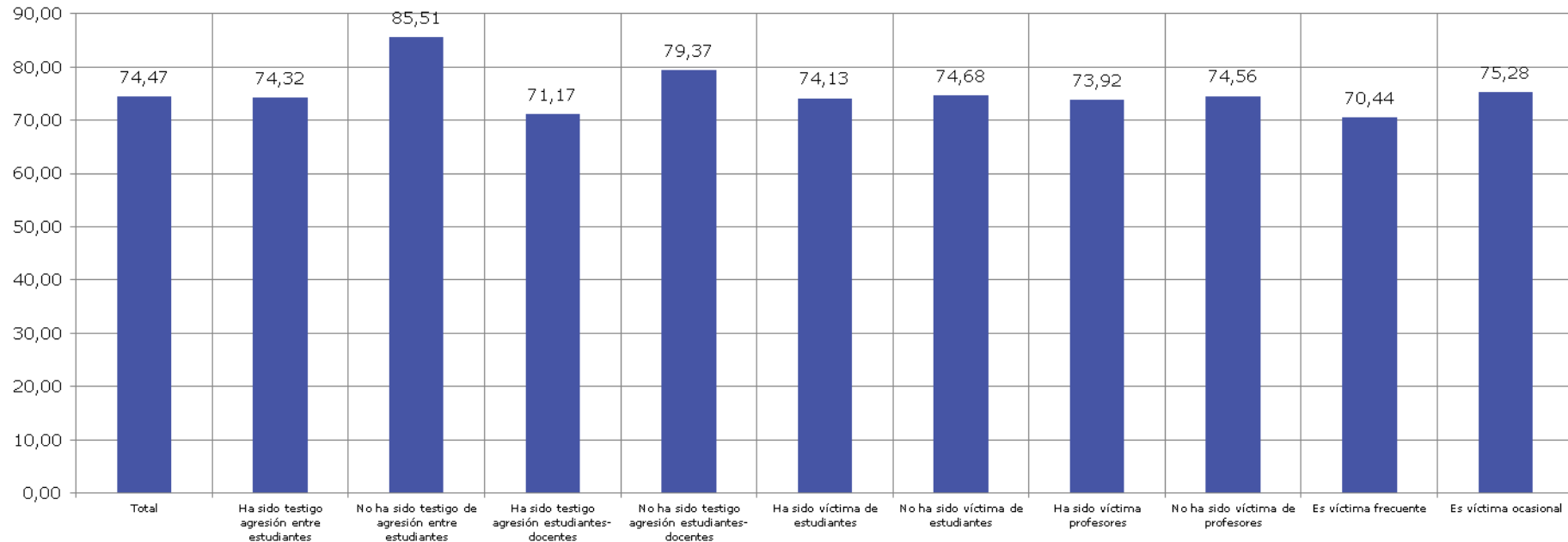

Intervención positiva en conflictos

Intervención positiva

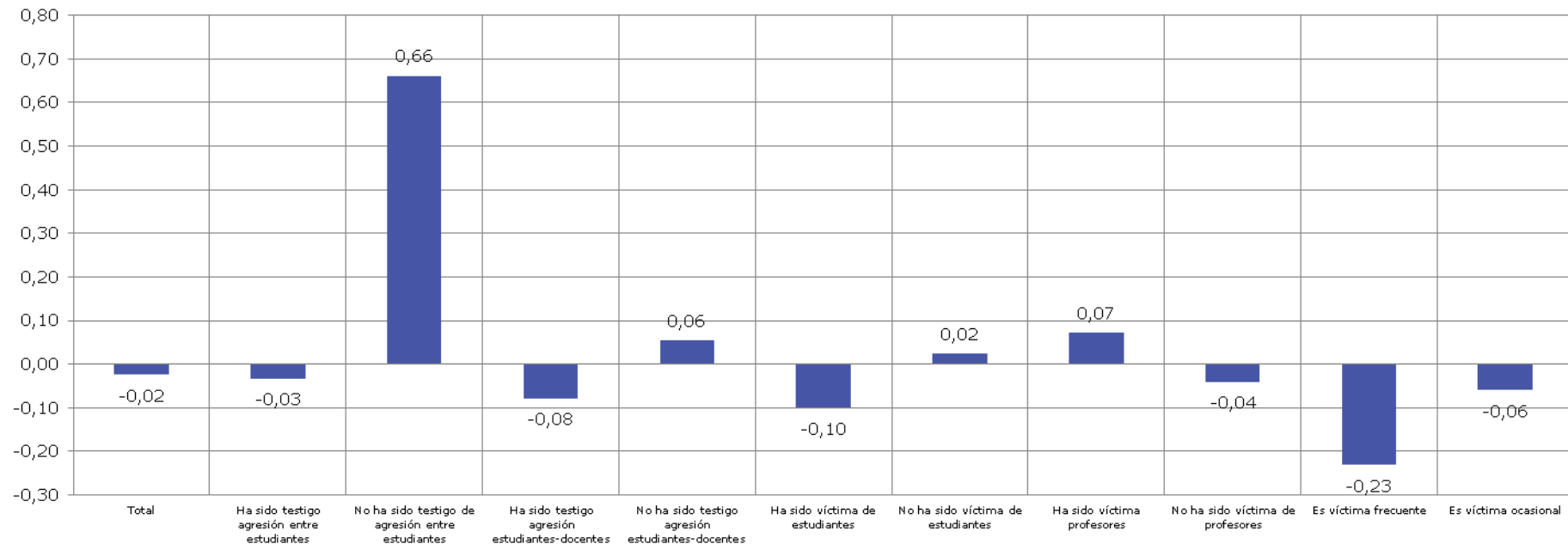

Intervención negativa en conflictos

Intervención negativa

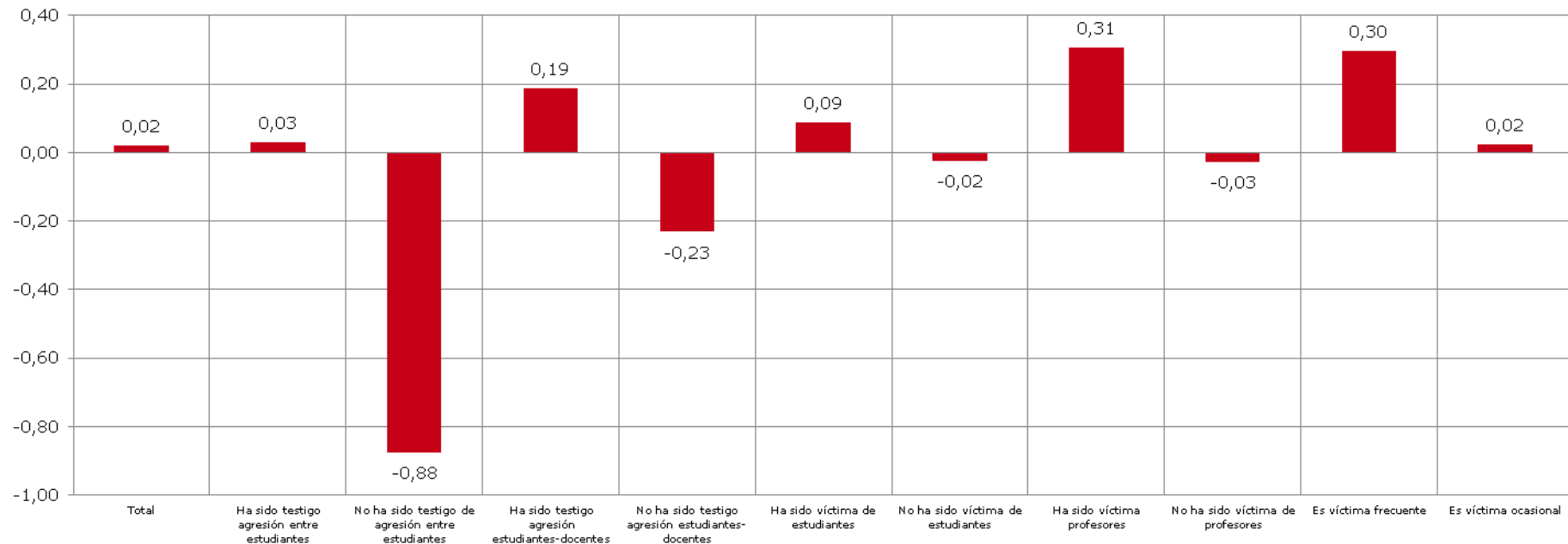

Evación de espacios

Evación de espacios

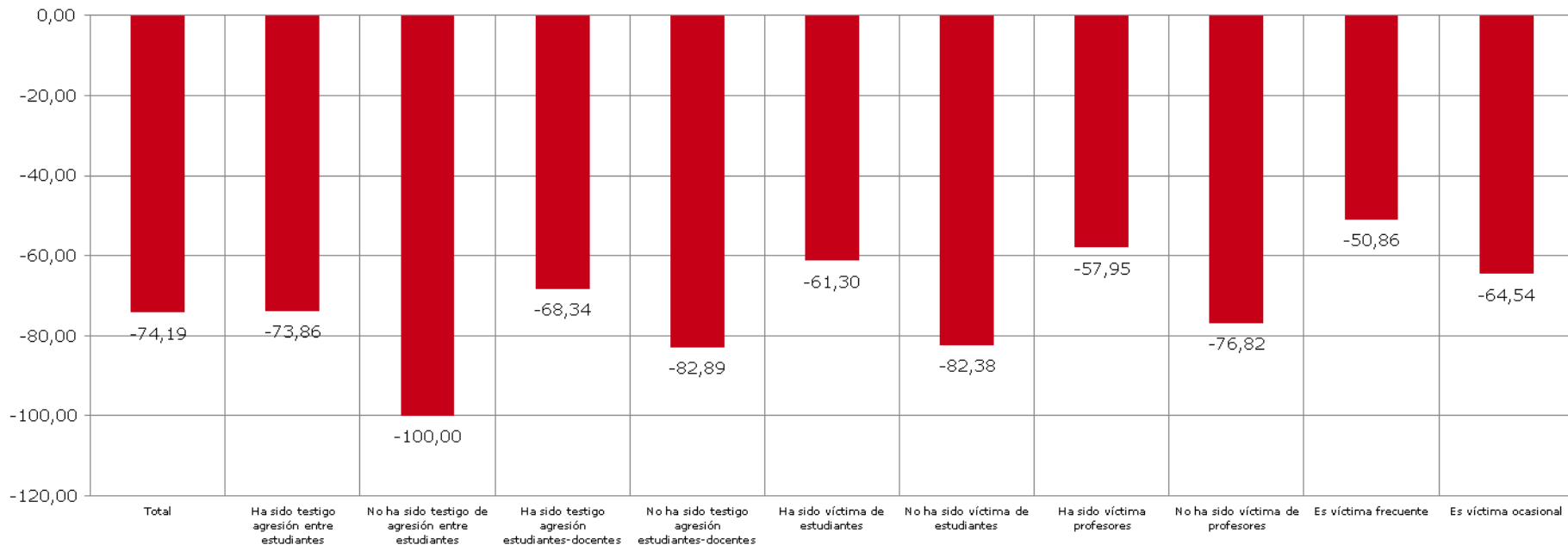

Percepción de riesgos e inseguridad

Riesgos e inseguridad

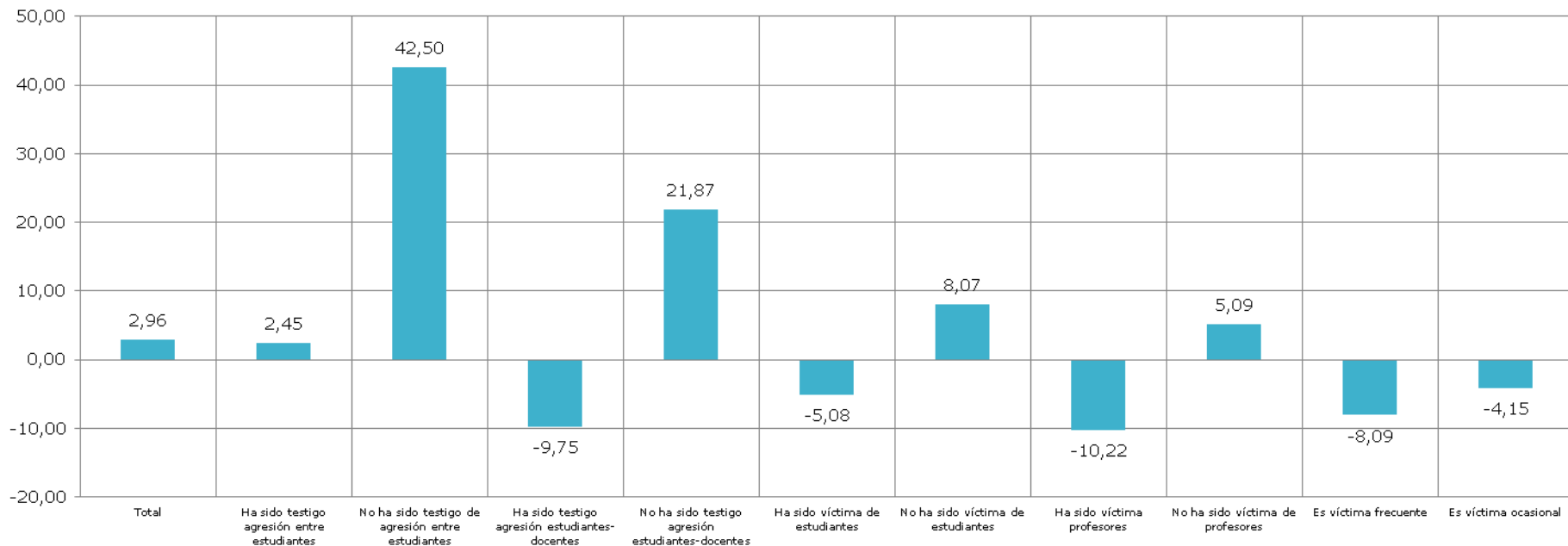

Análisis factorial

Aplicado en conjunto a la serie de preguntas HE VISTO / HE PRESENCIADO:

- P40 a P45
- P61 a p74

68% de la variancia es explicada por 6 factores

Varianza total explicada

Componente	Autov alores iniciales			Sumas de las saturaciones al cuadrado de la extracción			Suma de las saturaciones al cuadrado de la rotación		
	Total	% de la variancia	% acumulado	Total	% de la variancia	% acumulado	Total	% de la variancia	% acumulado
1	7,157	32,532	32,532	7,157	32,532	32,532	3,408	15,493	15,493
2	2,413	10,970	43,502	2,413	10,970	43,502	2,950	13,408	28,901
3	1,770	8,044	51,546	1,770	8,044	51,546	2,443	11,104	40,005
4	1,367	6,215	57,761	1,367	6,215	57,761	2,346	10,663	50,668
5	1,203	5,468	63,229	1,203	5,468	63,229	2,257	10,261	60,929
6	1,072	4,874	68,103	1,072	4,874	68,103	1,578	7,174	68,103
7	,717	3,260	71,363						
8	,651	2,960	74,324						
9	,611	2,776	77,099						
10	,580	2,638	79,738						
11	,519	2,359	82,097						
12	,466	2,118	84,215						
13	,460	2,090	86,305						
14	,430	1,954	88,259						
15	,418	1,899	90,158						
16	,382	1,738	91,896						
17	,360	1,636	93,532						
18	,343	1,559	95,091						
19	,328	1,490	96,581						
20	,274	1,247	97,828						
21	,253	1,151	98,979						
22	,225	1,021	100,000						

Método de extracción: Análisis de Componentes principales.

He visto / he presenciado

Maltratos verbales menores (15.5%)

Insultar o decir malas palabras

Gritar a otro

Burlarse o descalificar

Hacer zancadillas a otro

Hacer ley del hielo y anular

Agresiones y hostigamiento (13.5%)

Pleitos físicos

Amenazas y hostigamiento permanente

Discriminación o rechazo

Robos o hurtos

Estudiante agrediendo a otro

Agresión usando tecnología o armas (11%)

Por medio de celulares

Con cuchillos 

Por medio de Internet

Chantaje

He visto / he presenciado

Entre estudiantes y profesores (10.7%)

Insultos y malas palabras

Burlas y descalificaciones

Gritos

Agresión a autoridades (10.3%)

Estudiante agredir a Director

Estudiante agredir a administrativo

Estudiante agredir a profesor

Agresiones más graves (7.2%)

Acoso o abuso sexual

Agresión con arma de fuego

Agresión con cuchillos

Índices de frecuencia de agresión presenciada

Combina las situaciones en P38 a P45

Previa recodificación

- **Todos los días = 20**
- **Al menos una vez a la semana = 4**
- **Al menos una vez al mes = 2**
- **Ocasionalmente en el año = 1**
- **Nunca = 0**

Análisis factorial de me han sucedido personalmente de parte de otros estudiantes

Aplicado en conjunto a la serie de preguntas he sufrido o no de P46.1 a P46.9, previa pre codificación del NO = 0.

Varianza total explicada

Componente	Autovaleores iniciales			Sumas de las saturaciones al cuadrado de la extracción			Suma de las saturaciones al cuadrado de la rotación		
	Total	% de la varianza	% acumulado	Total	% de la varianza	% acumulado	Total	% de la varianza	% acumulado
1	3,691	41,013	41,013	3,691	41,013	41,013	2,762	30,693	30,693
2	1,280	14,223	55,236	1,280	14,223	55,236	2,209	24,543	55,236
3	,702	7,795	63,031						
4	,677	7,517	70,548						
5	,653	7,259	77,806						
6	,602	6,687	84,494						
7	,510	5,671	90,164						
8	,461	5,119	95,283						
9	,424	4,717	100,000						

Método de extracción: Análisis de Componentes principales.

Situaciones que han sucedido personalmente de parte de otros estudiantes

Agresión emocional

- Burlas o descalificaciones
- Robos o hurtos
- Discriminación
- Daño de bultos uniformes útiles
- Peleas a golpes
- Hostigamiento permanente

Agresión física grave

- Uso de cuchillos
- Uso de arma de fuego
- Hostigamiento o agresión sexual

Se crearon dos índices separando estos tipos de agresiones experimentadas.

Análisis factorial de me han sucedido personalmente de parte de docentes

Aplicado en conjunto a la serie de preguntas he sufrido o no de P50.1 a P50.7, previa pre codificación del NO = 0.

Se define un solo factor y se calcula la suma y el índice

Varianza total explicada

Componente	Autov alores iniciales			Sumas de las saturaciones al cuadrado de la extracción		
	Total	% de la varianza	% acumulado	Total	% de la varianza	% acumulado
1	3,720	53,148	53,148	3,720	53,148	53,148
2	,790	11,289	64,437			
3	,672	9,599	74,036			
4	,580	8,289	82,325			
5	,452	6,457	88,782			
6	,426	6,083	94,865			
7	,359	5,135	100,000			

Método de extracción: Análisis de Componentes principales.

Frecuencias con que ha experimentado agresión

Combina las preguntas P48, P52, P53, P54

Se recodifican a:

- **Todos los días = 20**
- **Al menos una vez por semana = 4**
- **Ocasionalmente en el año = 1**
- **Nunca = 0**

Se calcula índice sumando 4 preguntas

Análisis factorial he presenciado agresión entre estudiantes

**Aplicado en conjunto a la serie de preguntas he presenciado o no de P75.1 a P75.9, previa pre codificación del NO = 0.
Se definen dos factores que explican el 61.3%**

Varianza total explicada

Componente	Autov alores iniciales			Sumas de las saturaciones al cuadrado de la extracción			Suma de las saturaciones al cuadrado de la rotación		
	Total	% de la varianza	% acumulado	Total	% de la varianza	% acumulado	Total	% de la varianza	% acumulado
1	4,072	45,242	45,242	4,072	45,242	45,242	3,193	35,477	35,477
2	1,450	16,107	61,349	1,450	16,107	61,349	2,328	25,872	61,349
3	,727	8,079	69,428						
4	,625	6,940	76,367						
5	,524	5,822	82,189						
6	,508	5,650	87,839						
7	,475	5,274	93,113						
8	,340	3,779	96,893						
9	,280	3,107	100,000						

Método de extracción: Análisis de Componentes principales.

Situaciones que he presenciado entre estudiantes

Agresión emocional

- Burlas o descalificaciones
- Robos o hurtos
- Discriminación
- Daño de bultos uniformes útiles
- Peleas a golpes
- Hostigamiento permanente

Agresión física grave

- Uso de cuchillos
- Uso de arma de fuego
- Hostigamiento o agresión sexual

Se crearon dos índices separando estos tipos de agresiones presenciadas.

Análisis factorial de he presenciado agresiones de parte de docentes

Aplicado en conjunto a la serie de preguntas he sufrido o no de P77.1 a P77.7, previa pre codificación del NO = 0.

Se define un solo factor y se calcula la suma y el índice

Varianza total explicada

Componente	Autov valores iniciales			Sumas de las saturaciones al cuadrado de la extracción		
	Total	% de la varianza	% acumulado	Total	% de la varianza	% acumulado
1	3,852	55,034	55,034	3,852	55,034	55,034
2	,786	11,223	66,257			
3	,695	9,931	76,188			
4	,540	7,721	83,909			
5	,474	6,769	90,678			
6	,351	5,013	95,691			
7	,302	4,309	100,000			

Método de extracción: Análisis de Componentes principales.

Uniendo elementos: análisis de conglomerados

Si se corre un análisis de conglomerados integrando:

• **Índices de agresión presenciada entre estudiantes o de docentes**

• **Índices de agresión experimentada de estudiantes o de docentes**

• **Índice de frecuencia de agresión experimentada combinada**

• **Índice de frecuencia agresión presenciada combinada**

¿Qué discrimina más?: CHAID

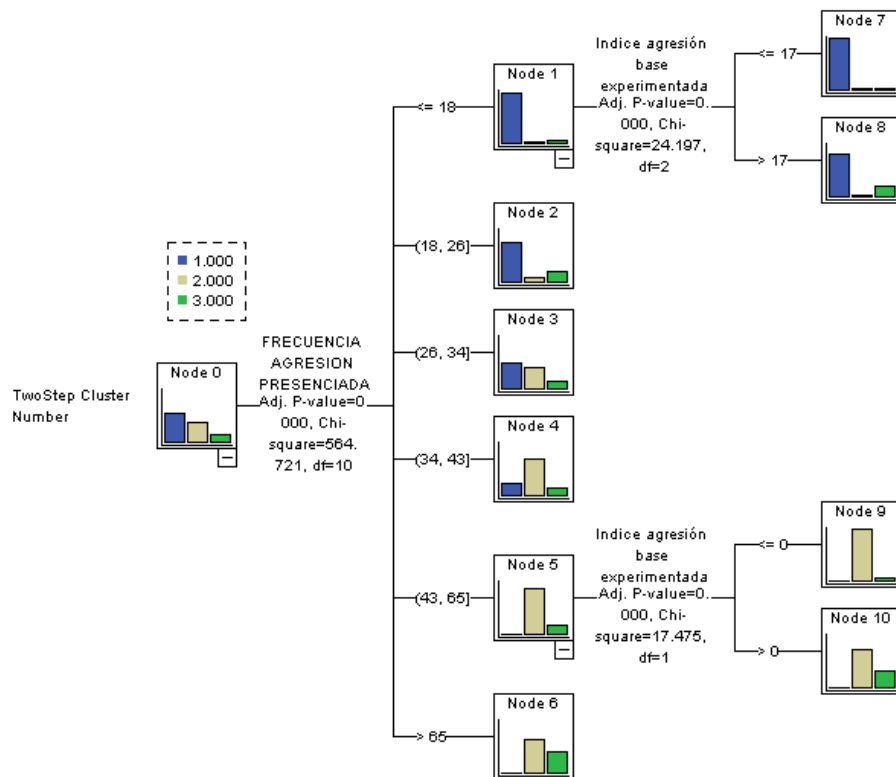

- Frecuencia de agresión presenciada
- Agresiones experimentadas (tipo básico)

Diferencias significativas por todos los índices

ANOVA

		Sum of Squares	df	Mean Square	F	Sig.
FRECUENCIA AGRESION PRESENCIADA	Between Groups	299896,9	2	149948,428	522,815	,000
	Within Groups	228587,4	797	286,810		
	Total	528484,3	799			
FRECUENCIA AGRESION EXPERIMENTADA	Between Groups	3721,382	2	1860,691	120,167	,000
	Within Groups	12340,931	797	15,484		
	Total	16062,312	799			
Indice agresión base experimentada	Between Groups	111431,0	2	55715,517	105,225	,000
	Within Groups	422001,5	797	529,487		
	Total	533432,5	799			
Indice agresión grave experimentada	Between Groups	30690,675	2	15345,337	87,148	,000
	Within Groups	140339,4	797	176,085		
	Total	171030,1	799			
Indice agresión base presenciada	Between Groups	209014,0	2	104507,005	113,989	,000
	Within Groups	730702,3	797	916,816		
	Total	939716,3	799			
Indice agresión grave presenciada	Between Groups	99679,941	2	49839,970	168,754	,000
	Within Groups	235387,0	797	295,341		
	Total	335066,9	799			
Ind Maltratos	Between Groups	532829,6	2	266414,814	588,652	,000
	Within Groups	360709,9	797	452,585		
	Total	893539,5	799			
Ind Hostigamiento	Between Groups	40970,421	2	20485,210	142,663	,000
	Within Groups	114442,7	797	143,592		
	Total	155413,1	799			
Ind Tecnológico	Between Groups	168274,5	2	84137,270	255,183	,000
	Within Groups	262781,8	797	329,714		
	Total	431056,3	799			
Ind docente	Between Groups	74654,165	2	37327,083	82,648	,000
	Within Groups	359955,2	797	451,638		
	Total	434609,4	799			
Ind autoridades	Between Groups	4343,965	2	2171,982	42,014	,000
	Within Groups	41201,922	797	51,696		
	Total	45545,886	799			
Ind armado	Between Groups	15061,660	2	7530,830	166,577	,000
	Within Groups	36031,858	797	45,209		
	Total	51093,518	799			

Pruebas Post-Hoc de Tukey, Hochberg, Dunnett coinciden en las diferencias significativas detectadas

¿Dónde se posicionan?

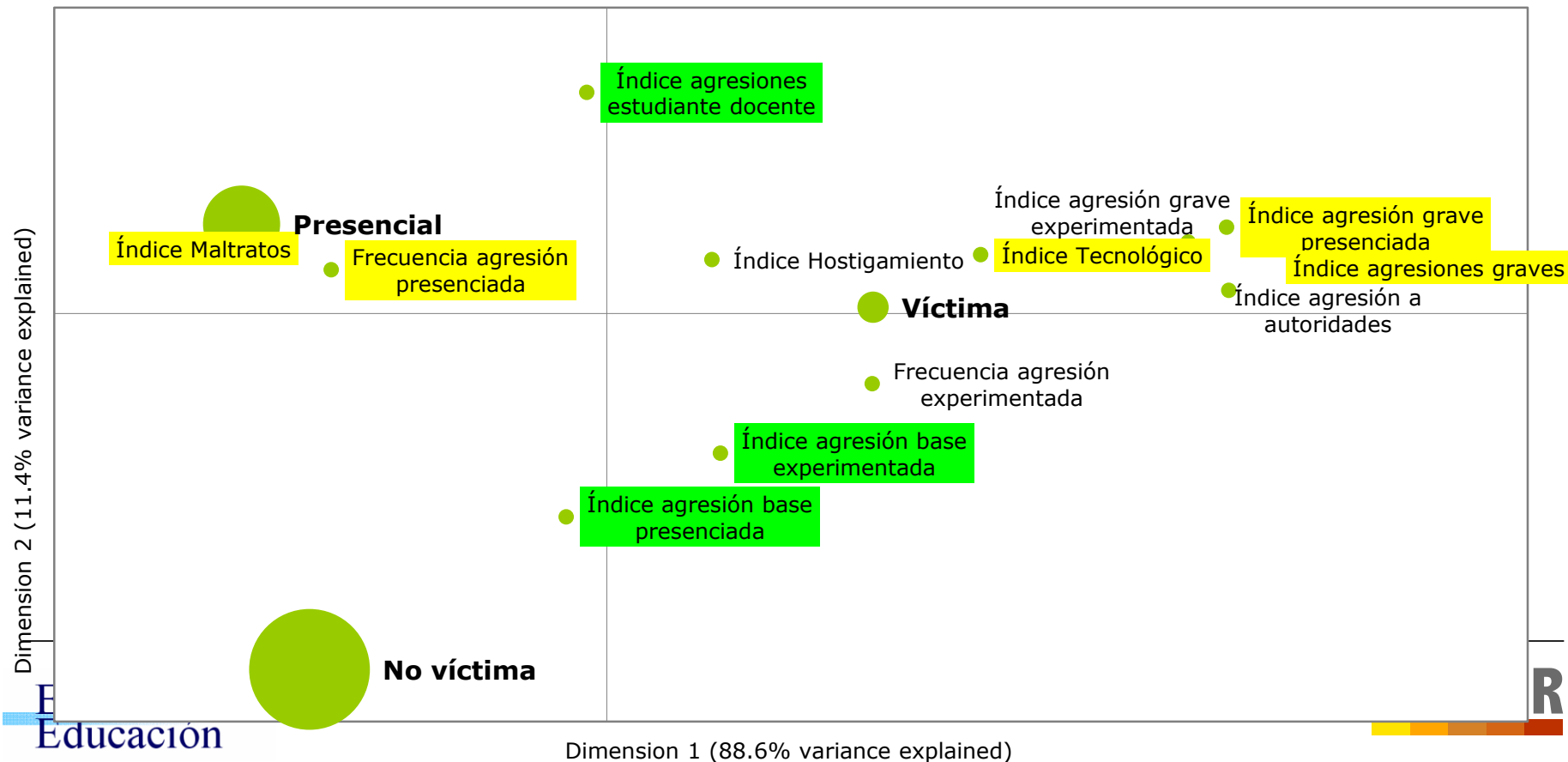

¿Cómo se agrupan de manera homogénea?

	Grupo 1 +	Grupo 2	Grupo 3 -
Agresión base experimentada	Segmento 3	Segmento 2	Segmento 1
Agresión grave experimentada	Segmento 3		Segmentos 2,1
Frecuencia de agresión presenciada	Segmento 2	Segmento 3	Segmento 1
Frecuencia de agresión experimentada	Segmento 3	Segmento 2	Segmento 1
Maltratos verbales presenciados	Segmento 2	Segmento 3	Segmento 1
Hostigamiento permanente	Segmento 3	Segmento 2	Segmento 1
Agresión usando tecnología	Segmento 3	Segmento 2	Segmento 1
Agresiones entre estudiantes y profesores	Segmento 3	Segmento 2	Segmento 1
Agresiones a autoridades	Segmento 3		Segmentos 2,1
Agresiones usando armas o sexual	Segmento 3		Segmentos 2,1

Más víctimas en sétimo, en colegios técnicos, con mayor matrícula y personas de nivel bajo

■ NO VÍCTIMA ■ PRESENCIAL ■ VÍCTIMA

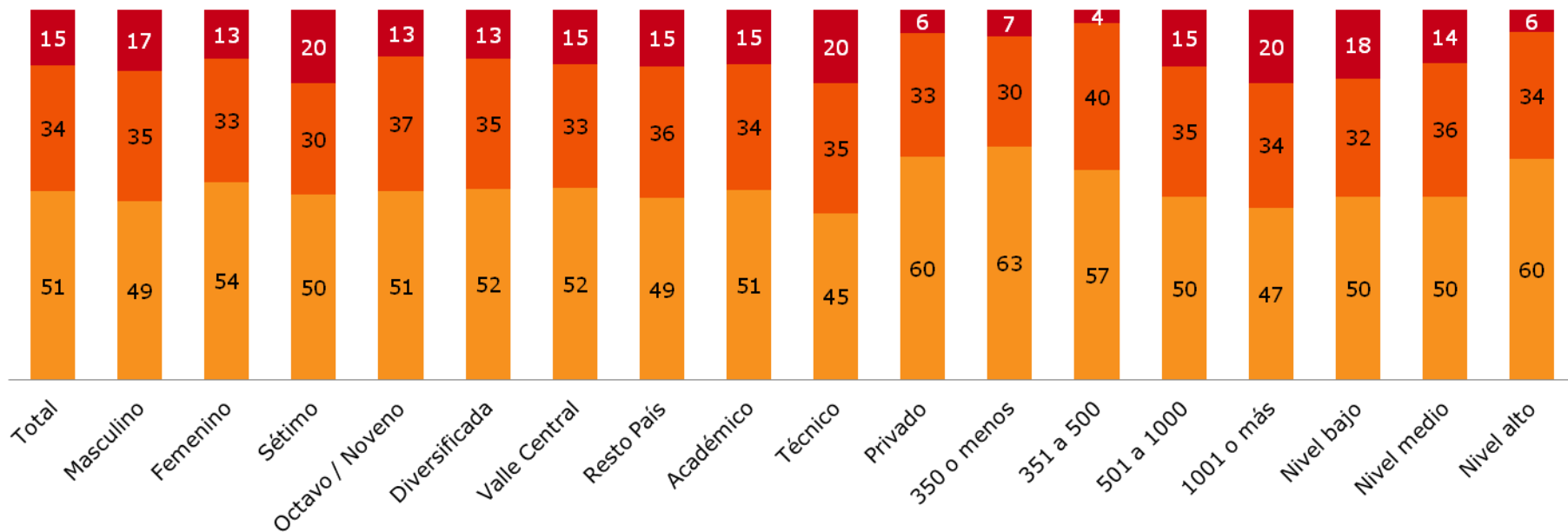

Regresiones logísticas: Segmento Es víctima

	EXP (B)
Ser de sétimo	0,518
Colegio de 350 o menos	3,229
Colegio de 351 a 500	4,961
Apoyo docente	0,982
Evasión de espacios	1,017

- Si EXP(B) es superior a 1 indica que aumenta la probabilidad de ser víctima:
- Tamaño de la institución
- Evasión de espacios

Clasificación correcta 85%

Regresiones logísticas: Segmento No ha sido víctima

	EXP (B)
Matrícula 350 o menos	0,504
Apoyo docente	1,011
Intervención positiva de conflictos	1,257
Intervención negativa de conflictos	0,632
Existencia de espacios y actividades	1,007
Evasión de espacios	0,986

- Si EXP(B) es superior a 1 indica que aumenta la probabilidad de NO ser víctima:
- Apoyo docente
- Intervención positiva en conflictos
- Existencia de espacios y actividades en la institución

Clasificación correcta 68%

Regresiones logísticas: Segmento ha presenciado

	EXP (B)
Intervención positiva de conflictos	0,800
Intervención negativa de conflictos	1,535
Existencia de espacios y actividades	0,994

- Si EXP(B) es superior a 1 indica que aumenta la probabilidad de haber presenciado
- Intervención negativa de conflictos

Clasificación correcta 68%

Regresiones logísticas: Víctima frecuente

	EXP (B)
Sétimo año	0,517
Percepción relaciones entre estudiantes	0,979
Existencia de espacios y actividades	0,994
Evasión de espacios	1,011

Clasificación correcta 91%

- Si EXP(B) es superior a 1 indica que aumenta la probabilidad de ser víctima frecuente: necesidad de evitar espacios.
- Mientras que ser de sétimo año, percibir buenas relaciones entre estudiantes y la existencia de espacios disminuye la probabilidad de ser víctima frecuente.

Regresiones logísticas: Víctima ocasional

	EXP (B)
Masculino	0,531
Evasión de espacios	1,008

- Si EXP(B) es superior a 1 indica que aumenta la probabilidad de ser víctima ocasional: necesidad de evitar espacios.
- Mientras que ser hombre disminuye la probabilidad de ser víctima ocasional.

Clasificación correcta 70%

Protocolos y autoridades

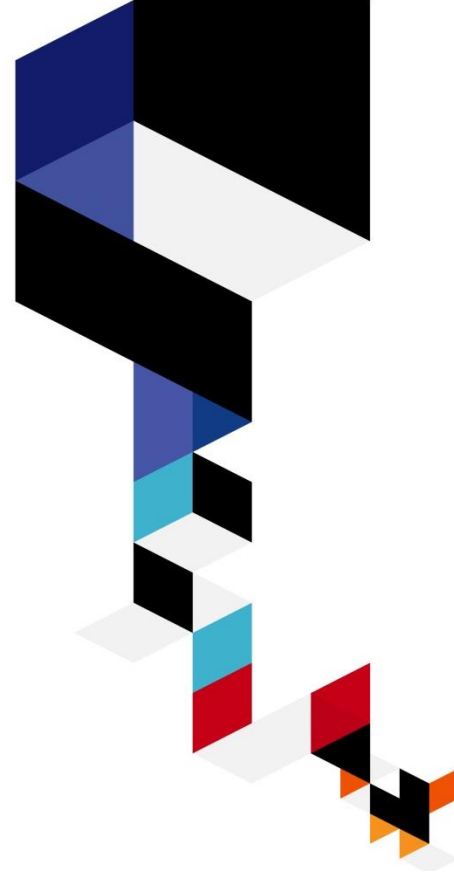

Actuación del director (a)

•Se crea una segmentación según como se percibe la actuación del Director (P81 a P90). Se forman 3 segmentos

•Segmento 1: director que interviene y está atento

•Segmento 2: director que no interviene y no está accesible

•Segmento 3: director que se reconoce por autoridad y observación

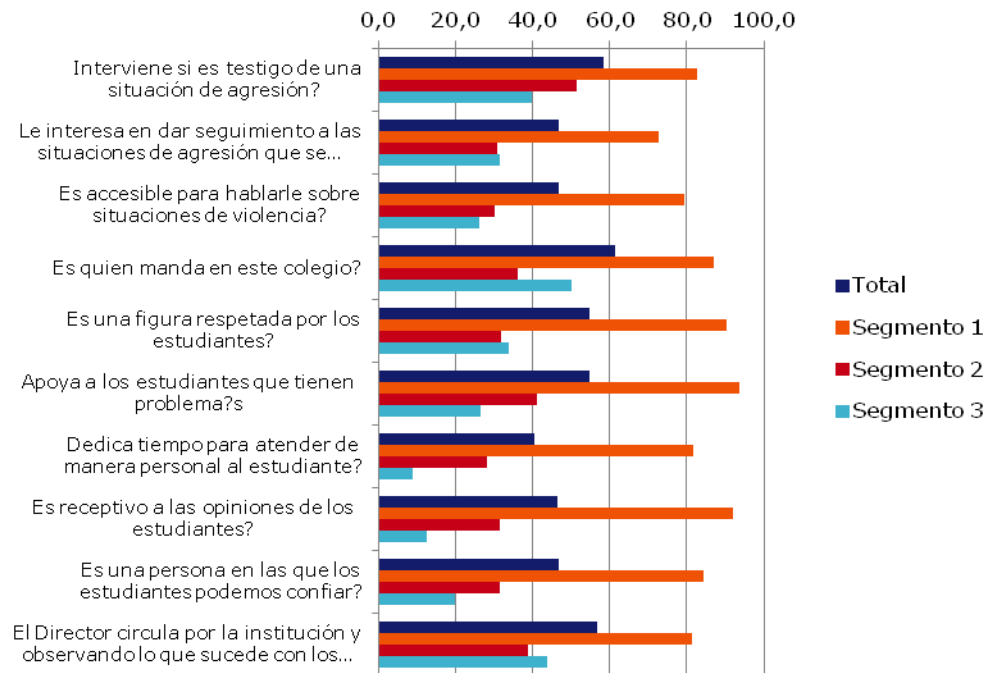

¿Dónde están esos directores?

■ Atento y actuando ■ No se conoce ni se reconoce ■ Observando

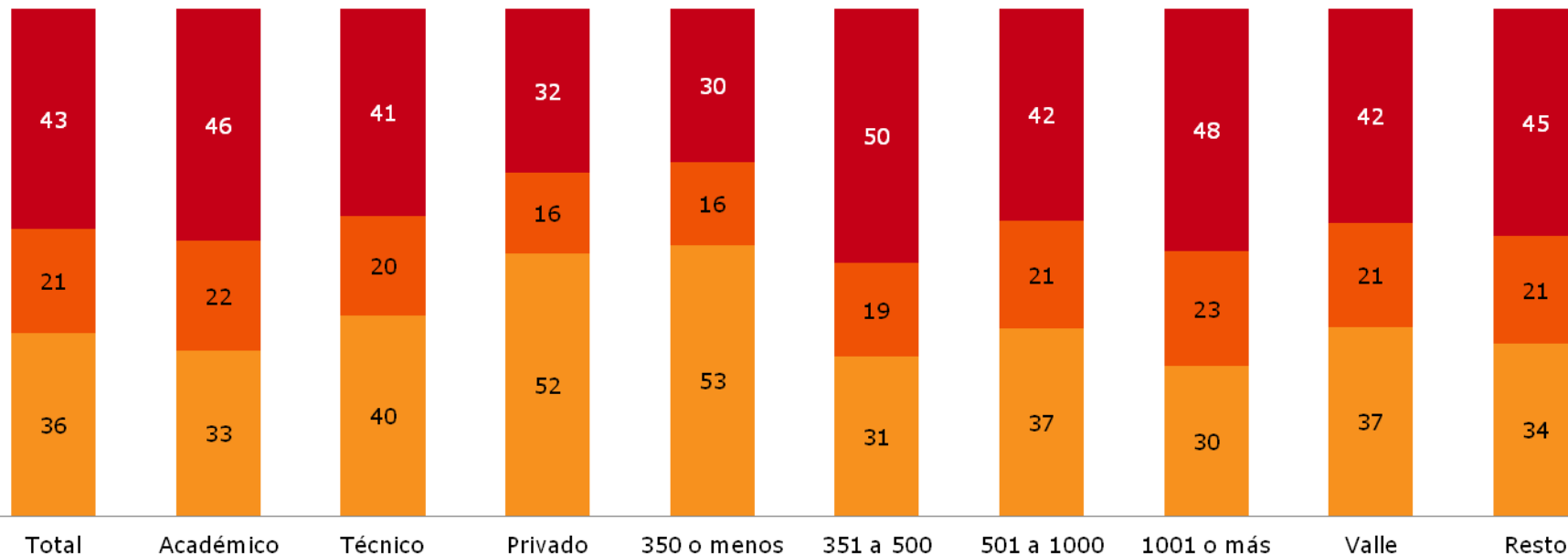

¿La actitud del director se relaciona con la experiencia de violencia?

■ No víctima ■ Presencial ■ Víctima

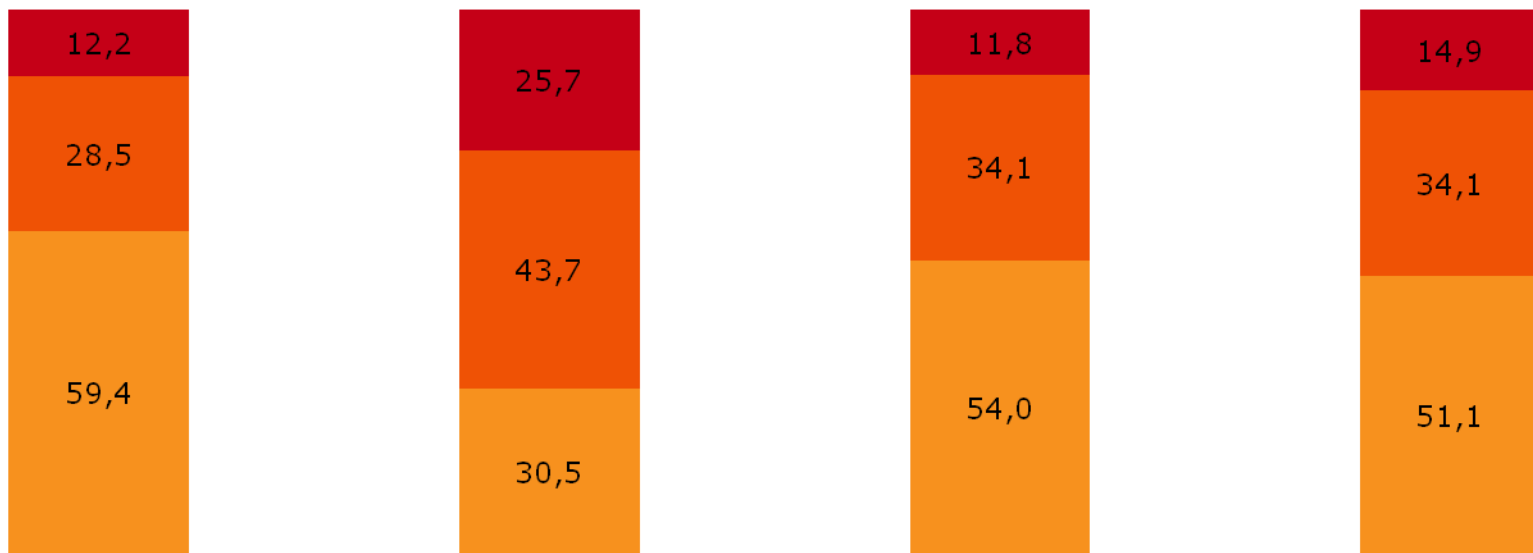

Atento y actuando

No se conoce ni se reconoce

Observando

Total

Percepciones de la violencia

- Se construyó otra segmentación con las variables P91 a P103.
- Se forman 3 segmentos

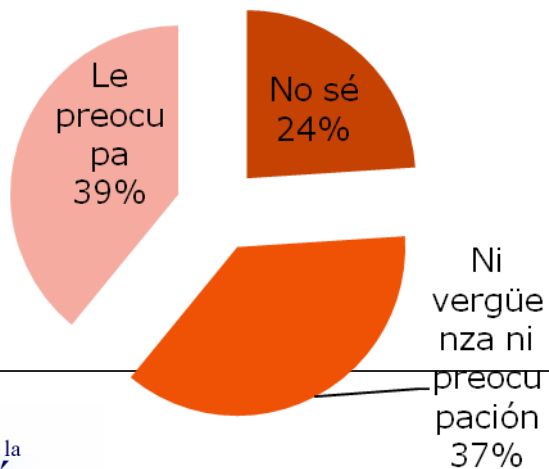

Le da vergüenza

■ Sí ■ No ■ No sabe

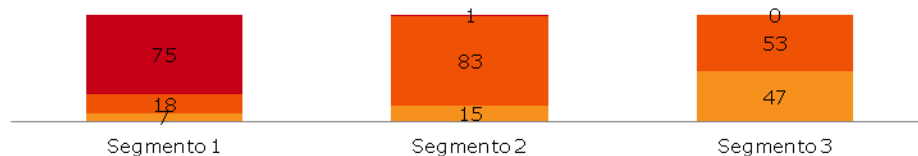

Le preocupa

■ Sí ■ No ■ No sabe

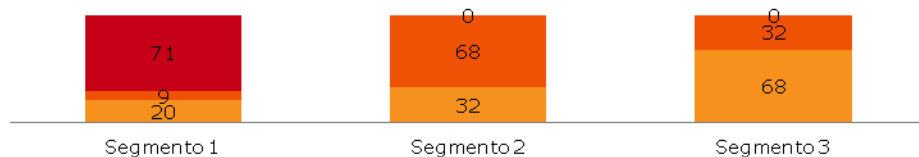

¿La percepción de la violencia se relaciona con la experiencia de violencia? Diferencia es significativa

■ No víctima ■ Presencial ■ Víctima

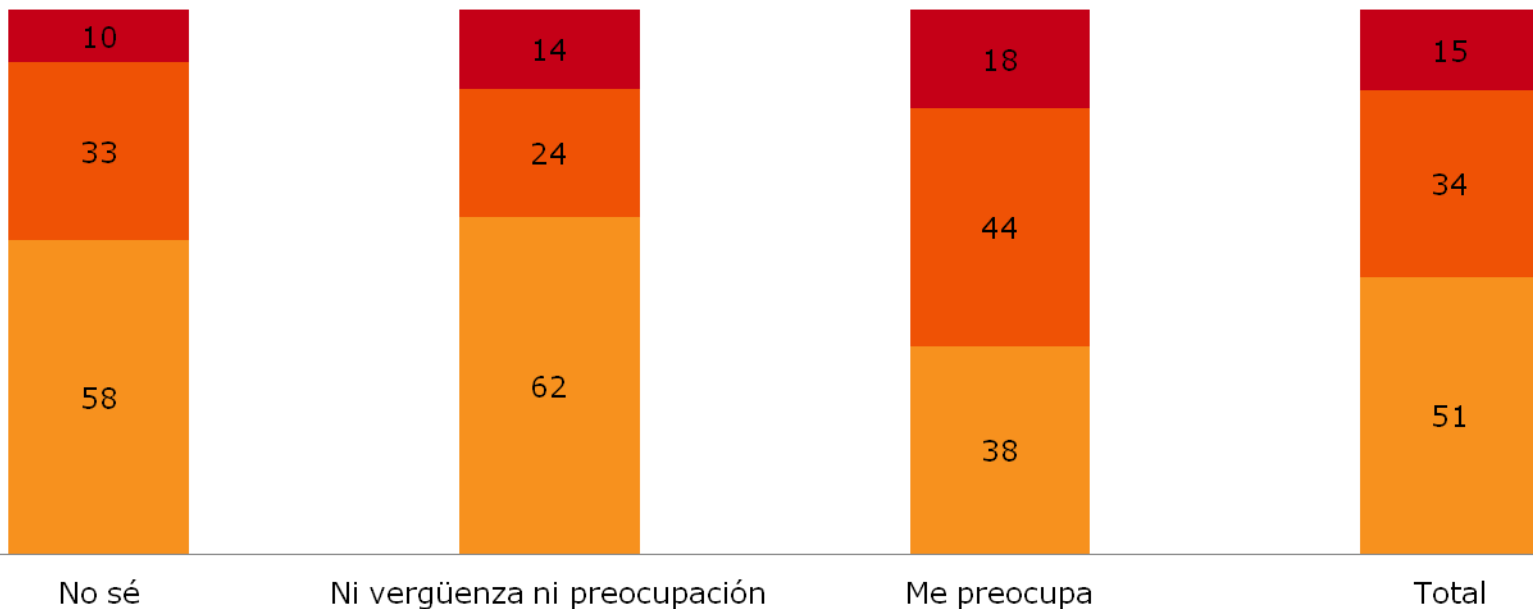

Protocolos

- Las preguntas relacionadas con las formas de atención de la violencia, P104 a P127, muestran una sola dimensión en P110 a P116 (frecuencia de aplicación) y en las medidas que pueden ser útiles para combatir la violencia.
- Se construyó un índice de protocolo convirtiendo el NS = 0 y el NO = -1 en P104 a P109.
- Se construyó uno de frecuencia de aplicación: Siempre = 3, Casi siempre = 2, Pocas veces = 1, No sé = 0 y Nunca = -1, para P110 a P116.
- Se construyó uno de utilidad a partir de Sirve = 1, resto = 0.

Con base en esto se definieron segmentos

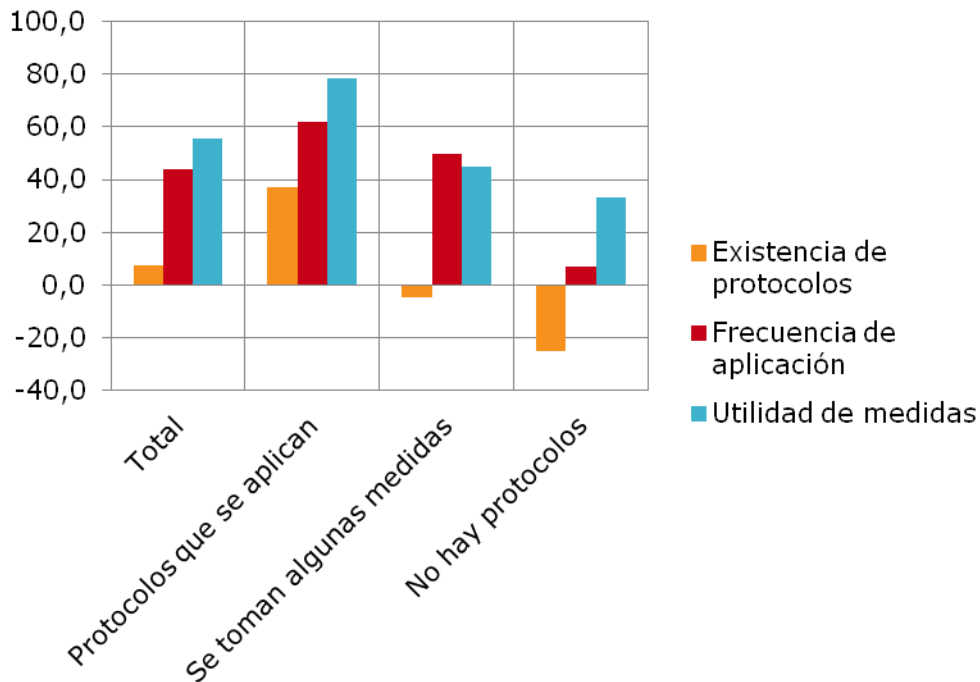
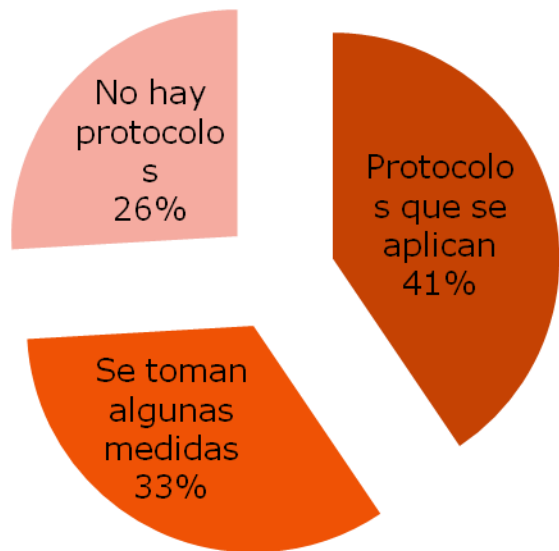

¿Varía este comportamiento por zona o tipo?

■ Protocolos que se aplican ■ Se toman algunas medidas ■ No hay protocolos

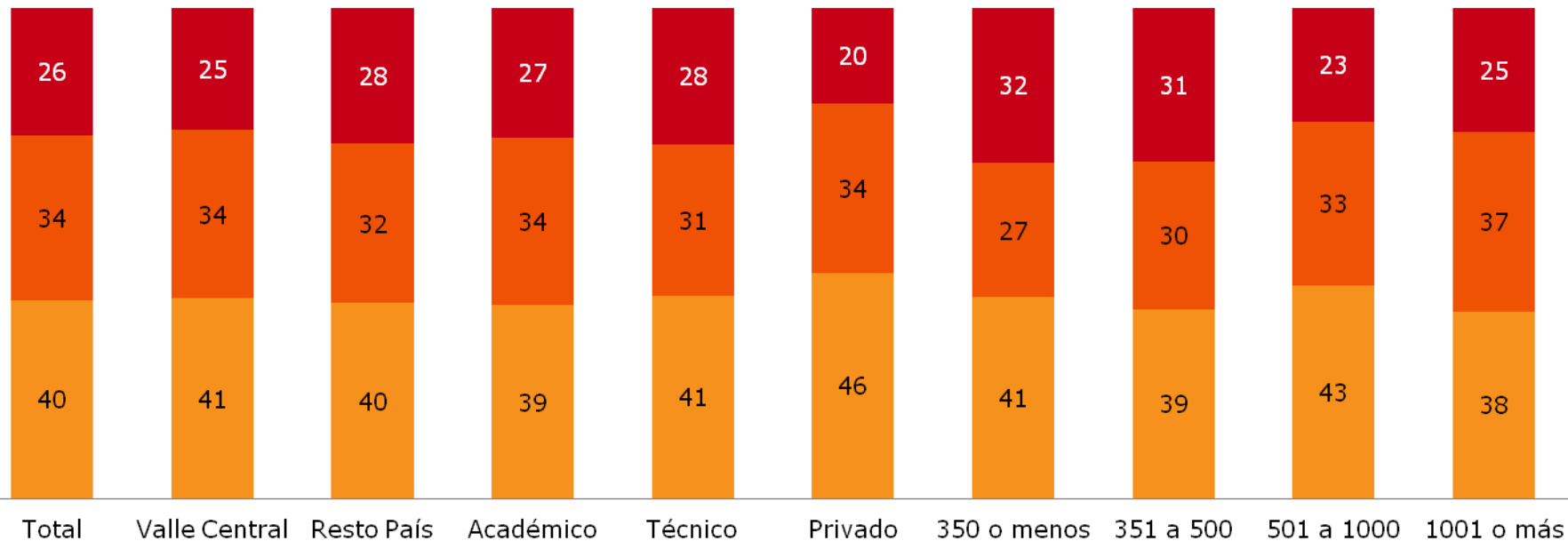

Estado de Educación No hay diferencias por zona ni tipo de colegio

En realidad tampoco pueden saber si funciona

¿Existe un protocolo para denunciar?

■ Sí ■ No ■ No sé

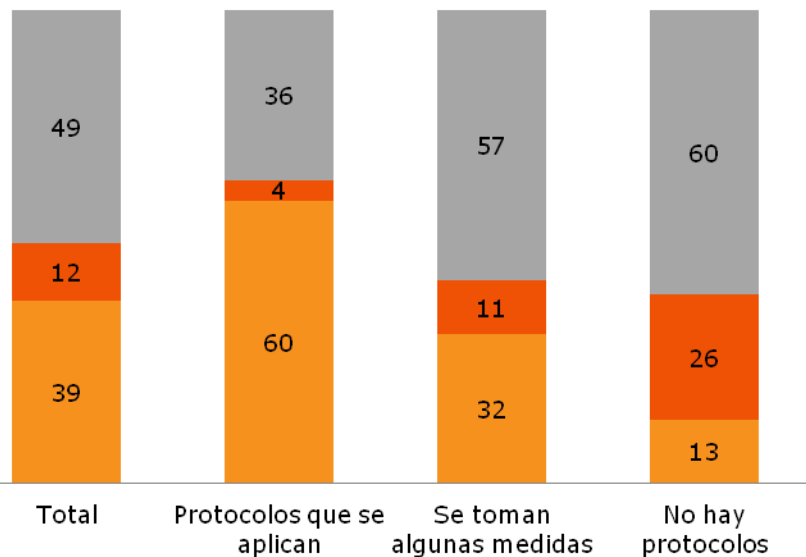

¿Conozco el protocolo para denunciar?

■ Sí ■ No ■ No sé

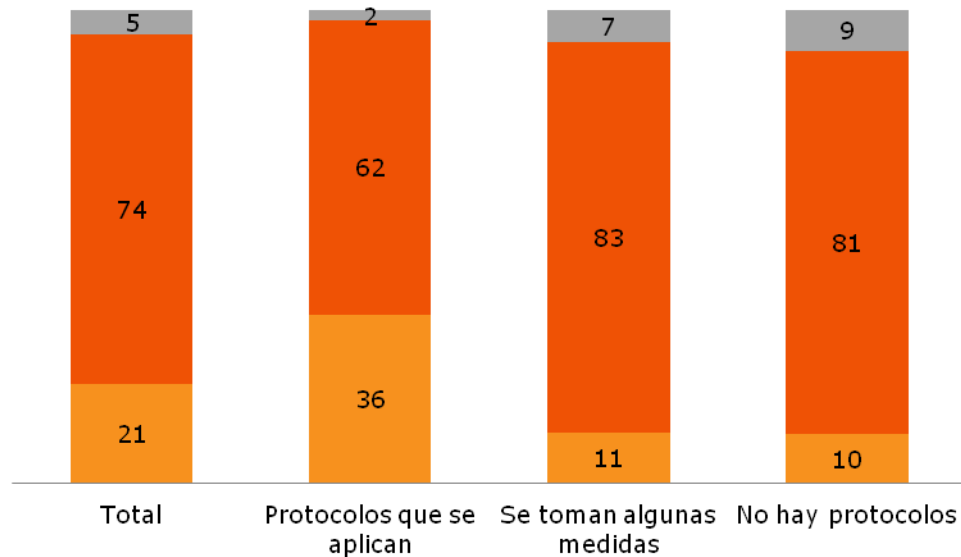

Una cuarta parte está poco enterado del proceso

■ Protocolos que se aplican ■ Se toman algunas medidas ■ No hay protocolos

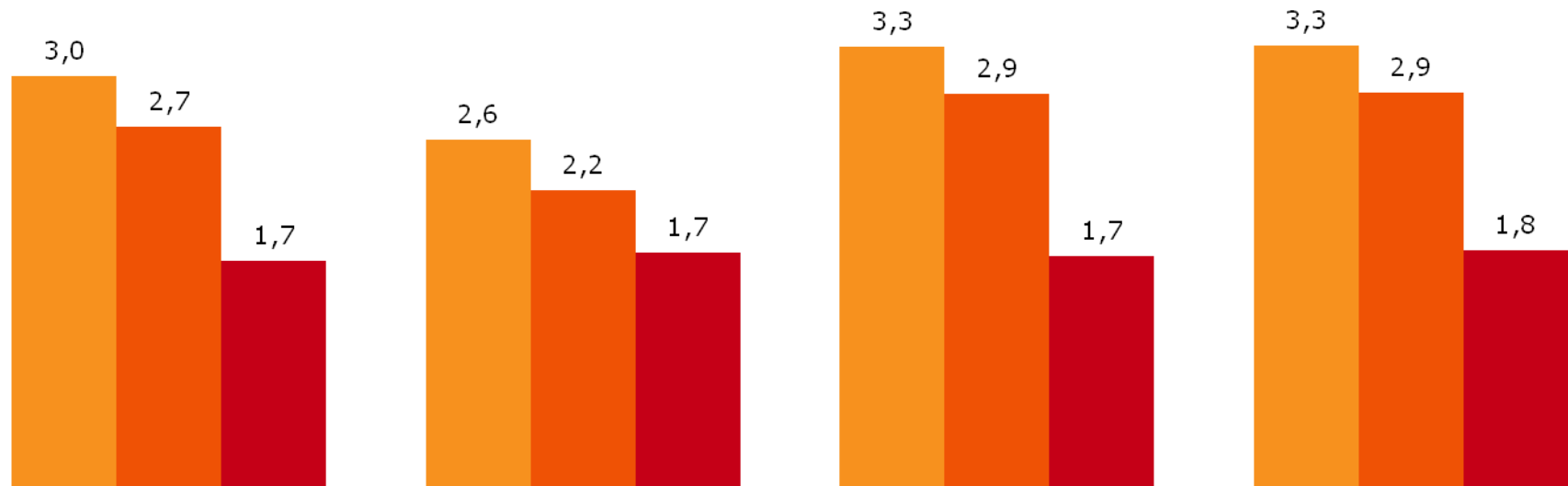

Todos los adultos aplican los protocolos

Los estudiantes denuncian

Profesores se interesan en dar seguimiento

Situaciones se atienden de inmediato

¿Qué medidas cuentan con mayor apoyo?

■ Procedimientos claros para denuncias
■ Operativos de búsqueda de drogas

■ Clubes o actividades recreativas
■ Actividades donde estudiantes expresen opiniones

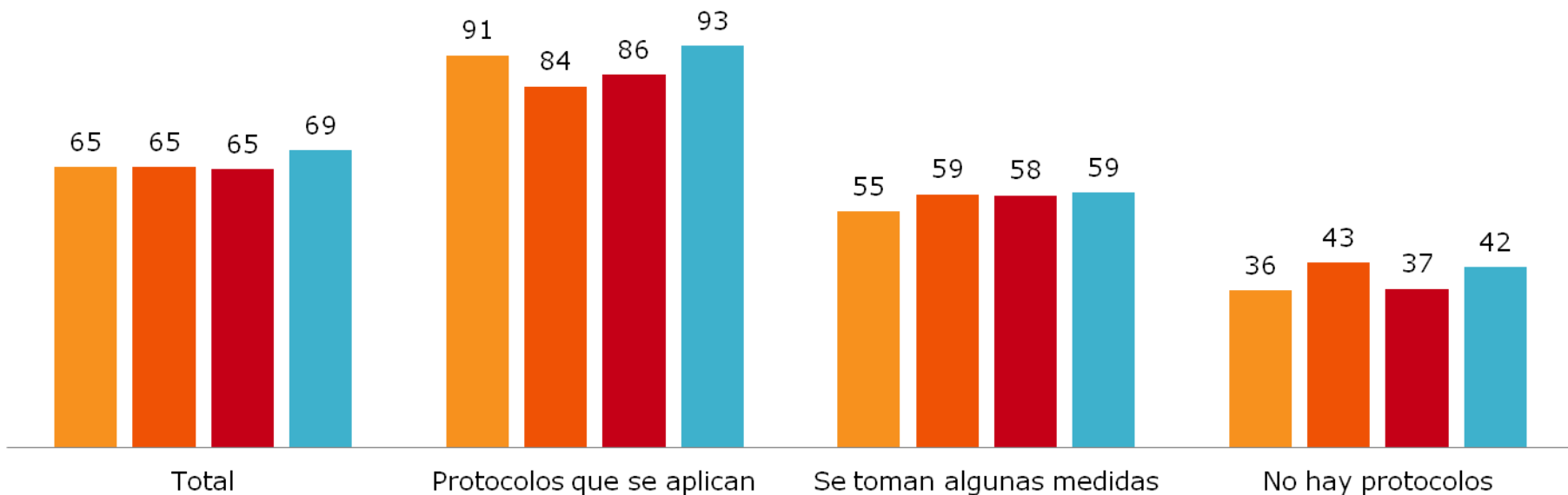

¿La aplicación de protocolos se relaciona con la experiencia de violencia?

■ No víctima ■ Presencial ■ Víctima

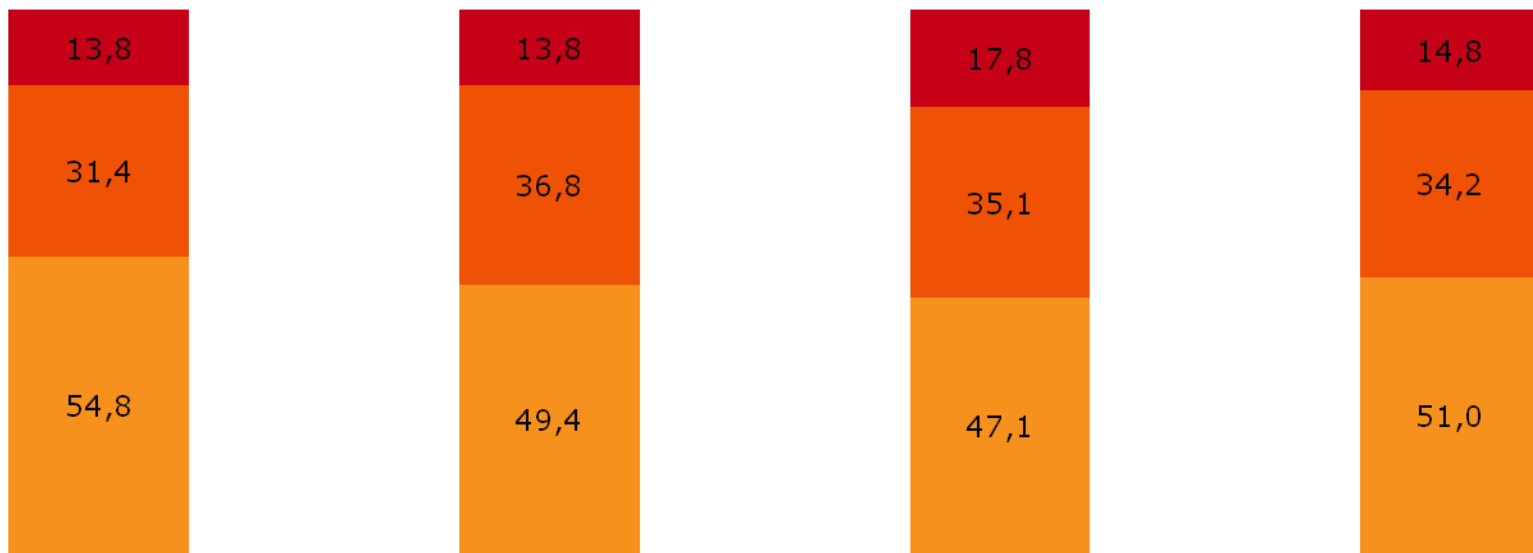

Protocolos se aplican

Se toman algunas medidas

No hay protocolos

Total

Anexo I: Diseño Muestral

Diseño muestral

Se obtuvo una base de datos brindada por el cliente.

Analizando las variables incluidas en la base encontramos 2 variables relacionadas con la oferta curricular de los colegios:

RAMA:

- 11 = Académica Diurna
- 21 = Técnica Diurna
- 31 = Artística

SECTOR:

- 1 = Público
- 2 = Privado
- 3 = Privado Subvencionado

Diseño muestral

Combinando las variables SECTOR Y RAMA, se identificó qué porcentaje de casos corresponde a cada una de las siguientes categorías:

- Académica Diurna Público
- Académica Diurna Privado
- Académica Diurna Privado-Subvencionado
- Técnica Diurna Público
- Técnica Diurna Privado
- Técnica Diurna Privado-Subvencionado
- Artística Diurna Público
- Artística Diurna Privado
- Artística Diurna Privado-Subvencionado

Diseño muestral

Analizando la variable de zona se observa que las clasificaciones de la base incluyen las siguientes:

ZONA:

- 1,00 = GAMU
- 2,00 = GAMR
- 3,00 = FUERA DE GAM URBANO
- 4,00 = FUERA DE GAM RURAL

Se procedió a reclasificar los colegios según la ubicación indicada en la base por provincia, cantón y distrito, logrando así una nueva clasificación de zona:

ZONA:

- 1,00 = GAMU
- 2,00 = GAMR
- 3,00 = RCU
- 4,00 = RCR
- 5,00 = RPU
- 6,00 = RPR

Diseño muestral

Al combinar y analizar por zona, se obtuvo:

	zonac ZONA						Total
	1.00 GAMU	2.00 GAMR	3.00 RCU	4.00 RCR	5.00 RPU	6.00 RPR	1.00 GAMU
1.00 ACADEMICA DIURNA PUBLICA	100	7	6	90	27	244	474
2.00 ACADEMICA DIURNA PRIVADA	106	13	6	14	16	29	184
3.00 ACADEMICA DIURNA PRIVADA SUBVENCIONADA	10	2	2	0	2	2	18
4.00 TECNICA DIURNA PUBLICA	17	0	3	18	9	44	91
5.00 TECNICA DIURNA PRIVADA	0	0	0	0	0	1	1
6.00 TECNICA DIURNA PRIVADA SUBVENCIONADA	3	0	0	0	0	0	3
7.00 ARTISTICA DIURNA PUBLICA	1	0	0	0	1	0	2
	237	22	17	122	55	320	773

Diseño muestral

Se observa que en algunos de los grupos hay pocos colegios, por lo que con el fin de contar con estratos más robustos se hizo la siguiente re-clasificación:

Académica Diurna Público + Artística Diurna Público

Académica Diurna Privado + Académica Diurna Privado-Subvencionado + Artística Diurna Privado-Subvencionado

Técnica Diurna Público, Técnica Diurna Privado y Técnica Diurna Privado-Subvencionado

	1.00 GAMU	2.00 GAMR	3.00 RCU	4.00 RCR	5.00 RPU	6.00 RPR	Total
1.00 ACADEMICA DIURNA PUBLICA	100	7	6	90	27	244	474
7.00 ARTISTICA DIURNA PUBLICA	1	0	0	0	1	0	2
TOTAL	101	7	6	90	28	244	476
2.00 ACADEMICA DIURNA PRIVADA	106	13	6	14	16	29	184
3.00 ACADEMICA DIURNA PRIVADA SUBVENCIONADA	10	2	2	0	2	2	18
TOTAL	116	15	8	14	18	31	202
4.00 TECNICA DIURNA PUBLICA	17	0	3	18	9	44	91
5.00 TECNICA DIURNA PRIVADA	0	0	0	0	0	1	1
6.00 TECNICA DIURNA PRIVADA SUBVENCIONADA	3	0	0	0	0	0	3
TOTAL	20	0	3	18	9	45	95

Diseño muestral

Ahora bien, la distribución en 40 colegios, la matriz anterior quedaría distribuida de la siguiente manera:

	1.00 GAMU	2.00 GAMR	3.00 RCU	4.00 RCR	5.00 RPU	6.00 RPR	Total
1.00 ACADEMICA DIURNA PUBLICA	5	0	0	5	1	13	25
7.00 ARTISTICA DIURNA PUBLICA	0	0	0	0	0	0	0
TOTAL	5	0	0	5	1	13	25
2.00 ACADEMICA DIURNA PRIVADA	5	1	0	1	1	2	10
3.00 ACADEMICA DIURNA PRIVADA SUBVENCIONADA	1	0	0	0	0	0	1
TOTAL	6	1	0	1	1	2	10
4.00 TECNICA DIURNA PUBLICA	1	0	0	1	0	2	5
5.00 TECNICA DIURNA PRIVADA	0	0	0	0	0	0	0
6.00 TECNICA DIURNA PRIVADA SUBVENCIONADA	0	0	0	0	0	0	0
TOTAL	1	0	0	1	0	2	5

Diseño muestral

Ahora bien, para la selección de colegios, se separa los colegios de cada estrato. Dentro de cada estrato los colegios fueron ordenados por cantidad de matrícula.

En cada colegio se seleccionó al azar una sección por nivel y se aplicó el cuestionario una proporción seleccionada aleatoriamente (mediante salto sistemático) en cada sección (hombres y mujeres).

Por nivel	Porcentaje		Muestra esperada	Margen de error al 95% con crr. Fin	Cantidad de cuestionarios por institución
7	30%		244	6.3	6
8	22%		176	7.4	4
9	17%		134	8.4	3
10	16%		130	8.6	3
11	12%		97	9.9	2
12	2%		20	22.1	0.5

Se entrevistaron 3 profesores por institución (n=120 en total).

Muestra resultante:

La distribución de la muestra por zona fue la siguiente:

Base anterior	Dist. % poblacional	Dist. absoluta de la muestra	Cantidad de estudiantes por zona
GAM URBANO	48%	19	380
GAM RURAL	0%		
RESTO VALLE URBANO	5%	2	40
RESTO VALLE RURAL	13%	5	100
RESTO PAIS URBANO	10%	4	80
RESTO PAIS RURAL	25%	10	200
TOTAL	100%	40	800

Muestra resultante:

Estrato 1: Académica Diurna Pública + Artística Diurna Pública

Nombre de la institución	Código provincia	Código cantón	Código distrito	Nombre poblado	Dependencia	Matrícula inicial total	Zona
COLEGIO DEL CARMEN	Alajuela	Alajuela	Alajuela	BARRIO EL CARMEN	Pública	812	GAMU
LICEO DE CORONADO	San José	Vázquez de Coronado	San Isidro	SAN ISIDRO	Pública	1067	GAMU
LICEO DE SAN ANTONIO DE CORONADO	San José	Vázquez de Coronado	Patalillo	SAN ANTONIO	Pública	840	GAMU
LICEO DE PURISCAL	San José	Puriscal	Santiago	SANTIAGO	Pública	1254	RVU
LICEO DE ESCAZU	San José	Escazú	San Antonio	SAN ANTONIO	Pública	1773	GAMU
LICEO HERNAN VARGAS RAMIREZ	Cartago	Jiménez	Juan Viñas	JUAN VIÑAS	Pública	606	RVR
CONSERVATORIO CASTELLA	Heredia	Heredia	Ulloa	BARREAL	Pública	430	GAMU
LICEO SAN NICOLAS DE TOLENTINO	Cartago	Cartago Central	San Nicolás	TARAS SN NIC	Pública	608	GAMU
LICEO DE CERVANTES	Cartago	Alvarado	Cervantes	CORAZÓN DE J	Pública	503	RVR
LICEO DE LOS LAGOS	Heredia	Heredia	San Francisco	RESID. LOS LAGOS	Pública	775	GAMU
LICEO VICENTE LACHNER SANDOVAL	Cartago	Cartago Central	Oriental	LOS ANGELES	Pública	1688	GAMU
LICEO DR JOSE MARIA CASTRO MADRIZ	San José	San José	Zapote	BARRIO CORDOBA	Pública	1412	GAMU
LICEO DE CARIARI	Limón	Pococí	Cariari	CAMPO DE ATERRIZAJE	Pública	1670	RPR
ROBERTO GAMBOA VALVERDE	San José	Desamparados	San Rafael Abajo	SAN RAFAEL ABAJO	Pública	1223	GAMU
LICEO DE SANTA BARBARA	Heredia	Santa Bárbara	Santa Bárbara	SANTA BÁRBARA	Pública	1199	RVU
LICEO DE HEREDIA	Heredia	Heredia	Heredia	HEREDIA	Pública	1636	GAMU
LICEO SABANILLA DE ACOSTA	San José	Acosta	Sabanillas	SABANILLAS	Pública	239	RVR
LICEO DE GUARDIA	Guanacaste	Liberia	Nacascolo	GUARDIA	Pública	384	RPR
LICEO MAURILIO ALVARADO VARGAS	Guanacaste	Tilarán	Tilarán	TILARAN	Pública	948	RPU
AMBIENTALISTA ISAIAS RETANA	San José	Perez Zeledón	San Isidro Gral	PEDREGOSO	Pública	535	RPR
LICEO UNESCO	San José	Perez Zeledón	San Isidro Gral	UNESCO	Pública	1738	RPU
EXPERIMENTAL BILINGÜE DE POCOCI	Limón	Pococí	Guápiles	GUÁPILES	Pública	716	RPU
LICEO EXPERIMENTAL BILINGÜE AGUA BUENA	Puntarenas	Coto Brus	Aguabuena	COPABUENA	Pública	496	RPR
LICEO LA ALEGRIA	Limón	Siquirres	Alegría	LA ALEGRIA	Pública	560	RPR
LICEO LA AMISTAD	Alajuela	Grecia	Río Cuarto	RIO CUARTO	Pública	276	RPR

Muestra resultante:

Estrato 2: Académica Diurna Privada + Artística Diurna Privada

Nombre de la institución	Código provincia	Código cantón	Código distrito	Nombre poblado	Dependencia	Matrícula inicial total	Zona
ACADEMIA TECNOLOGICA MODERNA	Alajuela	Alajuela	Alajuela	SAN JOSE	Privado	51	GAMU
COLEGIO ANGLOAMERICANO	Cartago	La Unión	Concepción	CALLE BONILLA	Privado	369	GAMU
COLEGIO MARIA AUXILIADORA	Heredia	Heredia	Heredia	MARÍA AUXILIADORA	Privado	272	GAMU
CLARETIANO	Heredia	Heredia	Mercedes	MERCEDES NORTE	Privado Subvencionado	951	GAMU
COLEGIO HUMBOLDT	San José	San José	Pavas	ROHRMOSEY	Privado	343	GAMU
SISTEMA EDUCATIVO VIRGEN DEL PILAR	Cartago	La Unión	San Rafael	CENTRAL	Privado	52	GAMU
COLEGIO NUEVA GENERACION	Heredia	San Rafael	Ángeles	LOS ANGELES	Privado	296	RVR
COLEGIO ADVENTISTA DE LIMON	Limón	Limón	Limón	MOÍN	Privado	263	RPR
MADRE DEL DIVINO PASTOR	San José	Goicoechea	Guadalupe	EL ALTO	Privado Subvencionado	789	GAMU
INSTITUTO TECNOLOGICO SAN JORGE	Guanacaste	Abangares	Las Juntas	MONTE RIO	Privado	153	RPR

Muestra resultante:

Estrato 3: Técnica Diurna

Nombre de la institución	Código provincia	Código cantón	Código distrito	Nombre poblado	Dependencia	Matrícula inicial total	Zona
C.T.P MARIO QUIROS SASSO	Cartago	La Unión	San Diego	SAN DIEGO	Pública	1343	GAMU
C.T.P SAN PABLO	San José	León Cortés	San Pablo	SAN PABLO	Pública	791	RVR
COLEGIO TECNICO DE POCOCI	Limón	Pococí	Guápiles	CENTRO	Pública	2077	RPU
COLEGIO TECNICO PROFESIONAL LA MANSION	Guanacaste	Nicoya	Mansión	LA MANSION	Pública	703	RPR
COLEGIO TECNICO PROFESIONAL PADRE ROBERTO EVANS DE SIQUIRRES	Limón	Siquirres	Siquirres	PALMIRAS	Pública	1896	RPR

Sustitutos

Algunos colegios no pudieron ser entrevistados por lo que fueron sustituidos:

Colegios originales y sustitutos	
COLEGIOS ACADÉMICOS DIURNOS PÚBLICOS	
COLEGIO ESCOGIDO ORIGINALMENTE	COLEGIO SUSTITUTO
LICEO DULCE NOMBRE MATINA	SAN NICOLAS DE TOLENTINO
ANTONIO OBANDO CHAN	EXP.BIL. DE POCOCÍ
LIVERPOOL	CARIARI
T.V. LAS COLONIAS	LA ALEGRÍA
	LA AMISTAD
COLEGIOS ACADÉMICOS DIURNOS PÚBLICOS	
COLEGIO ESCOGIDO ORIGINALMENTE	COLEGIO SUSTITUTO
SANTA FE PACIFIC	ADVENTISTA DE LIMÓM
LA ASUNCIÓN	SAN JORGE
COLEGIOS ACADÉMICOS DIURNOS PÚBLICOS	
COLEGIO ESCOGIDO ORIGINALMENTE	COLEGIO SUSTITUTO
C.T.P. DE CORREDORES	C.T.P.PADRE ROBERTO EVANS